

# **ЦЕНОВНИК**

## **ОПРЕМА ЗА ГРЕЕЊЕ**

## БАКАРНИ ЦЕВКИ

ЦЕНИ ВО ДЕНАРИ

Стандард: EN 1057

*Производител: Купрумфома, Италија; Халкор, Грција*
*Увозник: Металтерм ДОО, Македонија*

ТВРДИ БАКАРНИ ЦЕВКИ			
Дијаметар	Дебелина	Цена без ддв	Цена со ддв
mm	mm	ден/мтр	ден/мтр
8	1	254	300
10	1	347	410
12	1	413	487
15	0,7	235	277
	1	488	576
18	0,7	283	334
	1	539	636
22	0,7	347	410
	0,8		
	1	649	766
28	0,8	548	647
	1	793	936
	1,5	1176	1388
35	0,9	854	1008
	1	1025	1209
	1.2	1316	1553
	1,5	1581	1866
42	0,9		
	1	1217	1436
	1,5	1919	2264
54	0,9		
	1	1700	2006
	1.5	3183	3756
64	2	4232	4994
76,1	2	5439	6419
88,9	2	7362	8687
108	2,5		



## БАКАРНИ ЦЕВКИ

### ЦЕНИ ВО ДЕНАРИ

Производител: Купрумфома, Италија; Халкор, Грција  
Увозник: Металтерм ДОО, Македонија

БАКАРНИ ЦЕВКИ ВО КОТУР ЗА КЛИМАТИЗАЦИЈА					
Димензија	Дијаметар	Дебелина	L	Цена без ДДВ	Цена со ДДВ
"	mm	mm	m	ден/мтр	ден/мтр
3/16	4,76	0.70	50		
1/4	6,35	0.76	50	134	158
1/4	6,35	1	50		
3/8	9,52	0.81	50	234	276
3/8	9,52	1	50		
1/2	12,70	0.81	50	318	375
1/2	12,70	1	50		
5/8	15,87	0.81	15//50	395	466
5/8	15,87	0.89	15/50	414	489
3/4	19,05	0.89	15//50	506	597
3/4	19,05	1	15/50		
7/8	22,23	1	15		

БАКАРНИ ЦЕВКИ CUSMART ВО КОТУР				
Дијаметар	Дебелина	L	Цена без ДДВ	Цена со ДДВ
mm	mm	m	ден/мтр	ден/мтр
16	2	50	231	272
18	2	50	235	277
20	2	50	293	346
26	3	50	471	556
32	3	25/50		

БАКАРНИ ЦЕВКИ ВО КОТУР				
Дијаметар	Дебелина	L	Цена без ДДВ	Цена со ДДВ
mm	mm	m	ден/мтр	ден/мтр
6	1	50	158	186
8	1	50	240	283
10	0.9	50		
10	1	50	318	375
12	1	50	366	432
15	0,8	50		
	1	50	452	533
16	0,8	50		
	1	50	510	602
18	0,8	25/50		
	1	25/50	540	637
22	0,8	25/50		
	1	25/35/50	719	848
	1,5	25/50		

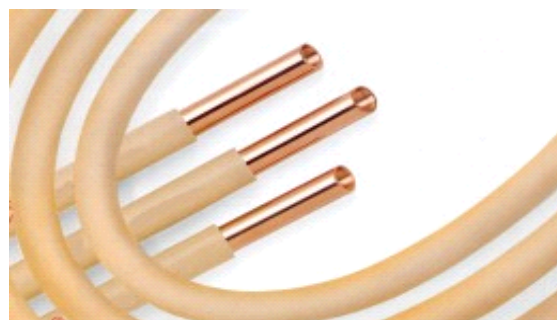

## БАКАРНИ ЦЕВКИ

Стандард: EN 1057

Производител: Купрумфома, Италија; Халкор, Грција

Увозник: Металтерм ДОО, Македонија

БАКАРНИ ЦЕВКИ ВО КОТУР - ФАБРИЧКИ ИЗОЛИРАНИ СО РЕ-Х ИЗОЛАЦИЈА 9mm ECUTHERM					
Димензија	Дијаметар	Дебелина	L (должина на котур)	Цена без ДДВ	Цена со ДДВ
"	mm	mm	m	ден/мтр	ден/мтр
1/4"	6.35	0,8	50	158	186
1/4"	6.35	1	50		
3/8"	9.52	0.8	50	237	280
3/8"	9.52	1	50		
1/2"	12.7	0.8	50	312	368
1/2"	12.7	1	50		
5/8"	15.87	0.8	50		
5/8"	15.87	1	50	485	572
3/4"	19.05	1	25	583	688
7/8"	22.23	1	25	704	831

БАКАРНИ ЦЕВКИ ВО КОТУР - ФАБРИЧКИ ИЗОЛИРАНИ СПЛИТ					
Димензија	Дијаметар	Дебелина	L (должина на котур)	Цена без ДДВ	Цена со ДДВ
"	mm	mm	m	ден/мтр	ден/мтр
1/4"	6.35	85 bar	50		
1/4"	6.35	0,8	50	131	155
1/4"	6.35	1	50		
3/8"	9.52	55 bar	50		
3/8"	9.52	0.8	50		
3/8"	9.52	1	50		
1/2"	12.7	0.8	50	253	299
1/2"	12.7	1	50		
5/8"	15.87	40 bar	50	354	418
5/8"	15.87	0.8	50	359	424
3/4"	19.05	1	25	505	596
7/8"	22.23	1	25		



### ЧЕЛИЧНА ШЕЛНА ЗА БАКАРНА ЦЕВКА

ЕДИНЕЧНА					ДУПЛА				
	ДИМЕНЗИЈА	ЕДИН. МЕРКА	ЦЕНА БЕЗ ДДВ	ЦЕНА СО ДДВ		ДИМЕНЗИЈА	ЕДИН. МЕРКА	ЦЕНА БЕЗ ДДВ	ЦЕНА СО ДДВ
	Φ 15	ПАР.	13	15		Φ 15	ПАР.	18	21
	Φ 18	ПАР.	14	17		Φ 18	ПАР.	19	23
	Φ 22	ПАР.	15	18		Φ 22	ПАР.	22	26
	Φ 28	ПАР.	17	20		Φ 28	ПАР.	23	27
	Φ 35	ПАР.	20	24		Φ 35	ПАР.	38	45

### ПВЦ ШЕЛНА - ДУПЛА

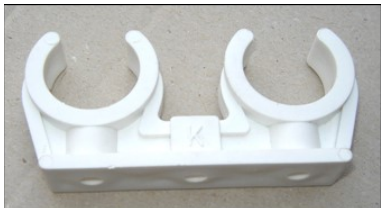
ПВЦ ШЕЛНА - ДУПЛА				
	ДИМЕНЗИЈА	ЕДИН. МЕРКА	ЦЕНА БЕЗ ДДВ	ЦЕНА СО ДДВ
	Φ 15	ПАР.	39	46
	Φ 18	ПАР.	41	48
	Φ 22	ПАР.	53	62
	Φ 28	ПАР.	69	82
	Φ 35	ПАР.	85	100

### ПВЦ РОЗЕТНА ЗА БАКАРНА ЦЕВКА

	ДИМЕНЗИЈА	ЕДИН. МЕРКА	ЦЕНА БЕЗ ДДВ	ЦЕНА СО ДДВ
	ЕДИНЕЧНА	ПАР.	32	38
	ДУПЛА	ПАР.	34	40

### ПЛАСТИЧНА ЧИЗМА И ДРЖАЧ ЗА ПОДНА ЦЕВКА

ПЛАСТИЧНА ЧИЗМА				
	ДИМЕНЗИЈА	ЕДИН. МЕРКА	ЦЕНА БЕЗ ДДВ	ЦЕНА СО ДДВ
			ПАР.	52

ЕЛКА ЗА ПОДНА ЦЕВКА				
	ДИМЕНЗИЈА	ЕДИН. МЕРКА	ЦЕНА БЕЗ ДДВ	ЦЕНА СО ДДВ
		ПАР.	3	5
	ЗА МАШИНА 14-18 КАН	ПАР.	8	9

**СРЕДСТВА ЗА ОБРАБОТКА НА БАКАР**

ПЛИНСКА БОЦА МАП ГАС			
	ЕДИН. МЕРКА	ЦЕНА БЕЗ ДДВ	ЦЕНА СО ДДВ
	ПАР.		508

КАЛАЈ 200 ГР.			
	ЕДИН. МЕРКА	ЦЕНА БЕЗ ДДВ	ЦЕНА СО ДДВ
	ПАР.		1059

ПАСТА ЗА ЛЕМЕЊЕ СО ЧЕТКА			
	ЕДИН. МЕРКА	ЦЕНА БЕЗ ДДВ	ЦЕНА СО ДДВ
	ПАР.		263

КАЛАЈ 250 ГР.			
	ЕДИН. МЕРКА	ЦЕНА БЕЗ ДДВ	ЦЕНА СО ДДВ
	ПАР.		1275

ПАСТА ЗА ЛЕМЕЊЕ			
	ЕДИН. МЕРКА	ЦЕНА БЕЗ ДДВ	ЦЕНА СО ДДВ
	ПАР.		119

СРЕБРЕНА ЖИЦА ЗА ЛЕМЕЊЕ HARRIS			
	ЕДИН. МЕРКА	ЦЕНА БЕЗ ДДВ	ЦЕНА СО ДДВ
	КГ.		2364

ПАСТА ЗА СРЕБРЕНА ЖИЦА HARRIS			
	ЕДИН. МЕРКА	ЦЕНА БЕЗ ДДВ	ЦЕНА СО ДДВ
	ПАР.		200

ПАСТА ЗА КОНОП			
	ЕДИН. МЕРКА	ЦЕНА БЕЗ ДДВ	ЦЕНА СО ДДВ
	ПАР.		165

**БАКАРЕН ФИТИНГ**

БАКАРНО КОЛЕНО 90 ЖЖ				
	ДИМЕНЗИЈА	ЕДИН. МЕРКА	ЦЕНА БЕЗ ДДВ	ЦЕНА СО ДДВ
	Ф 12	ПАР.	37	44
	Ф 15	ПАР.	17	20
	Ф 18	ПАР.	25	30
	Ф 22	ПАР.	42	49
	Ф 28	ПАР.	69	82
	Ф 35	ПАР.	271	320
	Ф 42	ПАР.	431	508
	Ф 54	ПАР.	872	1029
	Ф 64	ПАР.	3390	4000
	Ф 76	ПАР.	4893	5774

БАКАРНО КОЛЕНО 90 МЖ				
	ДИМЕНЗИЈА	ЕДИН. МЕРКА	ЦЕНА БЕЗ ДДВ	ЦЕНА СО ДДВ
	Ф 12	ПАР.	46	54
	Ф 15	ПАР.	21	25
	Ф 18	ПАР.	47	56
	Ф 22	ПАР.	77	91
	Ф 28	ПАР.	134	158
	Ф 35	ПАР.	380	448
	Ф 42	ПАР.	519	612
	Ф 54	ПАР.	1180	1392

БАКАРНО КОЛЕНО 45 ЖЖ				
	ДИМЕНЗИЈА	ЕДИН. МЕРКА	ЦЕНА БЕЗ ДДВ	ЦЕНА СО ДДВ
	Ф 12	ПАР.	114	135
	Ф 15	ПАР.	30	35
	Ф 18	ПАР.	53	63
	Ф 22	ПАР.	66	78
	Ф 28	ПАР.	90	106
	Ф 35	ПАР.	330	389
	Ф 42	ПАР.	468	552
	Ф 54	ПАР.	1022	1206

БАКАРНО КОЛЕНО 45 МЖ				
	ДИМЕНЗИЈА	ЕДИН. МЕРКА	ЦЕНА БЕЗ ДДВ	ЦЕНА СО ДДВ
	Ф 12	ПАР.		
	Ф 15	ПАР.	25	30
	Ф 18	ПАР.	51	60
	Ф 22	ПАР.	57	67
	Ф 28	ПАР.	95	112
	Ф 35	ПАР.	335	395
	Ф 42	ПАР.	620	732
Ф 54	ПАР.	914	1078	

БАКАРЕН ТЕШТИК				
	ДИМЕНЗИЈА	ЕДИН. МЕРКА	ЦЕНА БЕЗ ДДВ	ЦЕНА СО ДДВ
	Ф 12	ПАР.	56	66
	Ф 15	ПАР.	41	48
	Ф 18	ПАР.	85	100
	Ф 22	ПАР.	90	106
	Ф 28	ПАР.	147	174
	Ф 35	ПАР.	370	437
	Ф 42	ПАР.	754	890
	Ф 54	ПАР.	1303	1538
	Ф 64	ПАР.	5474	6459
	Ф 76	ПАР.	6685	7888

БАКАРЕН МУФ				
	ДИМЕНЗИЈА	ЕДИН. МЕРКА	ЦЕНА БЕЗ ДДВ	ЦЕНА СО ДДВ
	Ф 12	ПАР.	20	24
	Ф 15	ПАР.	13	15
	Ф 18	ПАР.	16	19
	Ф 22	ПАР.	25	30
	Ф 28	ПАР.	60	71
	Ф 35	ПАР.	111	131
	Ф 42	ПАР.	192	226
	Ф 54	ПАР.	375	443
	Ф 64	ПАР.	1115	1316
	Ф 76	ПАР.	1615	1906

БАКАРЕН ПРЕЛАЗ МЖ				
	ДИМЕНЗИЈА	ЕДИН. МЕРКА	ЦЕНА БЕЗ ДДВ	ЦЕНА СО ДДВ
	Ф 15	ПАР.	119	132
	Ф 18	ПАР.	308	363
	Ф 22	ПАР.	375	443

**БАКАРЕН ФИТИНГ**

БАКАРЕН РЕДУЦИР					БАКАРНА КАПА				
	ДИМЕНЗИЈА	ЕДИН. МЕРКА	ЦЕНА БЕЗ ДДВ	ЦЕНА СО ДДВ		ДИМЕНЗИЈА	ЕДИН. МЕРКА	ЦЕНА БЕЗ ДДВ	ЦЕНА СО ДДВ
	15 x 12	ПАР.	25	30		Φ 12	ПАР.		
	18 x 12	ПАР.				Φ 15	ПАР.	29	34
	18 x 15	ПАР.	28	33		Φ 18	ПАР.	36	43
	22 x 12	ПАР.				Φ 22	ПАР.	61	72
	22 x 15	ПАР.	42	50		Φ 28	ПАР.	108	128
	22 x 18	ПАР.	45	53		Φ 35	ПАР.	282	333
	28 x 15	ПАР.	161	190		Φ 42	ПАР.		
	28 x 18	ПАР.	163	192		Φ 54	ПАР.		
	28 x 22	ПАР.	65	77					
	35 x 15	ПАР.	417	492					
	35 x 18	ПАР.	332	392					
	35 x 22	ПАР.	317	374					
	35 x 28	ПАР.	213	251					
	42 x 15	ПАР.							
	42 x 18	ПАР.							
	42 x 22	ПАР.	419	495					
	42 x 28	ПАР.	411	485					
	42 x 35	ПАР.	360	425					
	54 x 28	ПАР.	1036	1222					
54 x 35	ПАР.	910	1074						
54 x 42	ПАР.	686	809						
64 x 42	ПАР.	1829	2158						
64 x 54	ПАР.	1515	1788						
76 x 54	ПАР.								
89 x 64	ПАР.	2159	2548						
89 x 76	ПАР.	2491	2939						

БАКАРЕН ТЕШТИК РЕДУЦИР				
	ДИМЕНЗИЈА	ЕДИН. МЕРКА	ЦЕНА БЕЗ ДДВ	ЦЕНА СО ДДВ
	15 x 12 x 15	ПАР.		
	15 x 18 x 15	ПАР.		
	15 x 22 x 15	ПАР.		
	18 x 15 x 18	ПАР.	63	74
	18 x 22 x 18	ПАР.		
	18 x 28 x 18	ПАР.		
	22 x 15 x 22	ПАР.	75	88
	22 x 18 x 22	ПАР.	98	116
	22 x 35 x 22	ПАР.		
	28 x 15 x 28	ПАР.	145	171
	28 x 18 x 28	ПАР.	251	296
	28 x 22 x 28	ПАР.	171	202
	28 x 35 x 28	ПАР.		
	35 x 15 x 35	ПАР.	734	866
	35 x 18 x 35	ПАР.	633	747
	35 x 22 x 35	ПАР.		
	35 x 28 x 35	ПАР.		
	42 x 15 x 42	ПАР.		
	42 x 18 x 42	ПАР.		
42 x 22 x 42	ПАР.			
42 x 28 x 42	ПАР.			
42 x 35 x 42	ПАР.			
54 x 22 x 54	ПАР.			
54 x 28 x 54	ПАР.			
54 x 35 x 54	ПАР.			
54 x 42 x 54	ПАР.			

**ФИТИНГ ОД МЕСИНГ ЗА БАКАРНА ЦЕВКА**

СПОЈКА МС					СПОЈКА ФС				
	ДИМЕНЗИЈА	ЕДИН. МЕРКА	ЦЕНА БЕЗ ДДВ	ЦЕНА СО ДДВ		ДИМЕНЗИЈА	ЕДИН. МЕРКА	ЦЕНА БЕЗ ДДВ	ЦЕНА СО ДДВ
		1/2" x 15	ПАР.	32		38		1/2" x 15	ПАР.
	1/2" x 18	ПАР.	34	40		1/2" x 18	ПАР.	34	40
	1/2" x 22	ПАР.	48	57		1/2" x 22	ПАР.	48	57
	3/4" x 15	ПАР.	47	55		3/4" x 15	ПАР.	64	76
	3/4" x 18	ПАР.	48	57		3/4" x 18	ПАР.	58	68
	3/4" x 22	ПАР.	56	66		3/4" x 22	ПАР.	75	89
	1" x 18	ПАР.				3/4" x 28	ПАР.	89	105
	1" x 22	ПАР.	97	115		1" x 18	ПАР.	54	64
	1" x 28	ПАР.	108	127		1" x 22	ПАР.	111	131
	1" x 35	ПАР.	117	138		1" x 28	ПАР.	119	140
	1 1/4" x 22	ПАР.	124	146		1" x 35	ПАР.	305	360
	1 1/4" x 28	ПАР.	127	150		1 1/4" x 28	ПАР.	188	222
	1 1/4" x 35	ПАР.	129	152		1 1/4" x 35	ПАР.	181	214
	1 1/4" x 42	ПАР.				1 1/4" x 42	ПАР.		
	1 1/2" x 28	ПАР.				1 1/2" x 28	ПАР.		
	1 1/2" x 35	ПАР.	134	158		1 1/2" x 35	ПАР.	193	228
	1 1/2" x 42	ПАР.				1 1/2" x 42	ПАР.	161	190
	2" x 54	ПАР.	332	392		2" x 54	ПАР.		

## КОМПРЕСИОНИ ФИТИНЗИ ОД МЕСИНГ ЗА БАКАРНИ ЦЕВКИ

Производител: General Fittings, Италија;



1N00.00 Дупла спојка		
		
Димензии	Цена без ДДВ	Цена со ДДВ
15x15	139	164
18x18	226	267
22x22	232	274
28x28	376	444

1N00.03 Спојка дупла редуцирана		
		
Димензии	Цена без ДДВ	Цена со ДДВ
22x15	236	278
28x22	354	418

1N00.01 Спојка Машка		
		
Димензии	Цена без ДДВ	Цена со ДДВ
15x1/2"	118	139
18x1/2"	179	211
18x3/4"	205	242
22x1/2"	248	293
22x3/4"	200	236
22x1"	248	293
28x1"	310	366

1N00.20 Колено		
		
Димензии	Цена без ДДВ	Цена со ДДВ
15x15	170	201
18x18	271	320
22x22	276	326
28x28	445	525

1N00.02 Спојка Женска		
		
Димензии	Цена без ДДВ	Цена со ДДВ
15x1/2"	130	153
18x1/2"	194	229
18x3/4"	278	328
22x1/2"	290	342
22x3/4"	221	261
22x1"	343	405
28x1"	381	450

1N00.29 Колено редуцир		
		
Димензии	Цена без ДДВ	Цена со ДДВ
22x15	202	238

1N00.21 Колено Машко		
		
Димензии	Цена без ДДВ	Цена со ДДВ
15x1/2"	155	183
18x1/2"	185	218
18x3/4"	276	326
22x3/4"	283	334

1N00.22 Колено женско		
		
Димензии	Цена без ДДВ	Цена со ДДВ
15x1/2"	162	191
18x1/2"	243	287
18x3/4"	269	317
22x3/4"	286	337
22x1"	333	393
28x1"	509	601

1N00.10 Тештик		
		
Димензии	Цена без ДДВ	Цена со ДДВ
15x15x15	222	262
18x18x18	347	409
22x22x22	360	425
28x28x28	596	703

1N00.12 Тештик женски		
		
Димензии	Цена без ДДВ	Цена со ДДВ
22x1/2"x22	312	368

1N00.08 Тештик женски страничен		
		
Димензии	Цена без ДДВ	Цена со ДДВ
22x22x1/2"	307	362

1N00.40 Капа		
		
Димензии	Цена без ДДВ	Цена со ДДВ
15	77	91
18	236	278
22	317	374

1N00.36 Крст		
		
Димензии	Цена без ДДВ	Цена со ДДВ
22	438	517

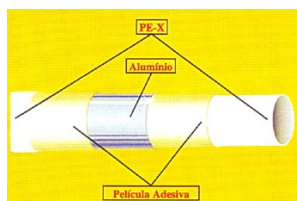
**АЛУ-ПЕКС ЦРЕВО**

"MULTI - PEX" ЦРЕВО			
ДИМЕНЗИЈА	ЕДИН. МЕРКА	ЦЕНА БЕЗ ДДВ	ЦЕНА СО ДДВ
Φ 16 x 2.0	МТР.	62	<b>73</b>
Φ 18 x 2.0	МТР.	86	<b>102</b>
Φ 20 x 2.0	МТР.	108	<b>128</b>
Φ 26 x 3.0	МТР.	183	<b>216</b>
Φ 32 x 3.0	МТР.	254	<b>300</b>



"ALU- PEX" ЦРЕВО UNIDELTA			
ДИМЕНЗИЈА	ЕДИН. МЕРКА	ЦЕНА БЕЗ ДДВ	ЦЕНА СО ДДВ
Φ 16 x 2.0	МТР.	47	<b>55</b>
Φ 20 x 2.0	МТР.	71	<b>84</b>
Φ 26 x 3.0	МТР.	142	<b>168</b>
Φ 32 x 2.9	МТР.		



"ALU- PEX" ЦРЕВО UNIDELTA со изолација, црвено и сино			
ДИМЕНЗИЈА	ЕДИН. МЕРКА	ЦЕНА БЕЗ ДДВ	ЦЕНА СО ДДВ
Φ 16 x 2.0	МТР.	64	<b>76</b>
Φ 16 x 2.0 бело	МТР.	63	<b>74</b>
Φ 20 x 2.0	МТР.	97	<b>114</b>
Φ 26 x 3.0	МТР.	205	<b>242</b>
Φ 32 x 3.0	МТР.	297	<b>351</b>

**ГРКЛАН ( РЕБРАСТО ) ЦРЕВО**

РЕБРАСТО ЦРЕВО			
ДИМЕНЗИЈА	ЕДИН. МЕРКА	ЦЕНА БЕЗ ДДВ	ЦЕНА СО ДДВ
црвено - плаво Φ 23	МТР.	19	<b>22</b>
црвено - плаво Φ 32	МТР.	34	<b>40</b>

**ПОЦИНКУВАНИ ЦЕВКИ И ПРЕС ФИТИНЗИ**

Надворешно поцинкувани цевки арт. 316/05 L= 6 м			
	Димензија	без ддв	со ддв
	15x1,2	126	149
	18x1,2	138	163
	22x1,5	209	247
	28x1,5	268	316
	35x1,5	332	392
	42x1,5	404	477
	54x1,5	554	654
	76,1x2	1244	1468
	88,9x2	1545	1823
	108x2	1897	2238

Колено 90° ЖЖ арт. 381/900			
	Димензија	без ддв	со ддв
	15	110	130
	18	118	139
	22	136	160
	28	186	219
	35	402	474
	42	664	784
	54	791	933
	76,1	1723	2033
	88,9	2375	2803
	108	3208	3785

Колено 90° МЖ арт. 381/901			
	Димензија	без ддв	со ддв
	15	120	142
	18	129	152
	22	148	175
	28	184	217
	35	402	474
	42	682	805
	54	812	958
	76,1	1622	1914
	88,9	2562	3023
	108	3130	3693

Колено 45° ЖЖ арт. 381/450			
	Димензија	без ддв	со ддв
	15	128	151
	18	138	163
	22	143	169
	28	194	229
	35	368	434
	42	467	551
	54	546	644
	76,1	1663	1962
	88,9	2406	2839
	108	2970	3505

Колено 45° МЖ арт. 381/451			
	Димензија	без ддв	со ддв
	15	128	151
	18	132	156
	22	138	163
	28	203	240
	35	362	427
	42	461	544
	54	541	638
	76,1	1594	1881
	88,9	2333	2753
	108	2960	3493

Колено 90° надр навој арт. 397			
	Димензија	без ддв	со ддв
	15x1/2"	341	402
	18x1/2"	371	438
	22x3/4"	456	538
	28x1"	571	674
	35x1 1/4"	932	1100
	42x1 1/2"	1435	1693
54x2"	2069	2441	

Муф арт. 383/000			
	Димензија	без ддв	со ддв
	15	80	94
	18	84	99
	22	94	111
	28	114	135
	35	189	223
	42	256	302
	54	305	360
	76,1	950	1121
	88,9	1196	1411
108	1594	1881	

  

Тештик редуцир арт. 392			
	Димензија	без ддв	со ддв
	18x15x18	308	363
	22x15x22	327	386
	22x18x22	335	395
	28x15x28	423	499
	28x18x28	438	517
28x22x28	461	544	

**ПОЦИНКУВАНИ ЦЕВКИ И ПРЕС ФИТИНЗИ**

<b>Тештик арт. 382</b>			
	Димензија	без ддв	со ддв
	15	255	301
	18	269	317
	22	281	332
	28	358	422
	35	569	671
	42	828	977
	54	992	1171
	76,1	3672	4333
	88,9	4217	4976
	108	5329	6288

<b>Тештик редуцир арт. 392</b>			
	Димензија	без ддв	со ддв
	35x15x35	595	702
	35x18x35	637	752
	35x22x35	649	766
	35x28x35	657	775
	42x22x42	814	961
	42x28x42	835	985
	42x35x42	868	1024
	54x22x54	968	1142
	54x28x54	989	1167
	54x35x54	1014	1197
	54x42x54	1075	1269
	76,1x35x76,1	3493	4122
	76,1x42x76,1	3566	4208
	76,1x54x76,1	3605	4254
	88,9x35x88,9	3785	4466
	88,9x42x88,9	3930	4637
	88,9x54x88,9	4076	4810
	88,9x76,1x88,9	4239	5002
	108x35x108	4658	5496
	108x42x108	4731	5583
108x54x108	4804	5669	
108x76,1x108	4949	5840	
108x88,9x108	5298	6252	

<b>Тештик внатр. навој арт. 389</b>			
	Димензија	без ддв	со ддв
	15x1/2"x15	351	414
	18x1/2"x18	351	414
	22x1/2"x22	373	440
	22x3/4"x22	473	558
	28x1/2"x28	441	520
	28x3/4"x28	484	571
	28x1"x28	624	736
	35x1/2"x35	552	651
	35x3/4"x35	729	860
	35x1"x35	780	920
	42x1/2"x42	828	977
	42x3/4"x42	968	1142
	54x1/2"x54	957	1129
	54x3/4"x54	1017	1200
	76,1x1/2"x76,1	4406	5199
	76,1x3/4"x76,1	4543	5349
	88,9x1/2"x88,9	4817	5684
	88,9x3/4"x88,9	4945	5835
108x1/2"x108	5993	7071	
108x3/4"x108	6181	7294	

<b>Холендер внат. навој арт. 383/002</b>			
	Димензија	без ддв	со ддв
	15x3/4"	298	352
	18x3/4"	307	362
	22x3/4"	337	398
	22x1"	328	387
	28x1"	446	526
	28x1 1/4"	445	525
	35x1 1/4"	593	700
	35x1 1/2"	593	700
	42x1 1/2"	842	994
	54x2"	1185	1398

<b>Прелаз арт. 379</b>			
	Димензија	Без ддв	Со ддв
	15	172	203
	18	192	227
	22	230	271
28	273	322	

<b>Адаптер надв. навој арт. 387</b>			
	Димензија	без ддв	со ддв
	15x3/8"	228	269
	15x1/2"	228	269
	15x3/4"	234	276
	18x1/2"	235	277
18x3/4"	276	326	

<b>Колено 90° ММ арт. 394/900</b>			
	Димензија	без ддв	со ддв
	35	205	242
	42	310	366
54	419	494	

**ПОЦИНКУВАНИ ЦЕВКИ И ПРЕС ФИТИНЗИ**

<b>Муф долг арт. 383/001</b>			
	Димензија	без ддв	со ддв
	15	114	135
	18	128	151
	22	136	160
	28	167	197
	35	354	418
	42	399	471
	54	451	532
	76,1	1471	1736
	88,9	1967	2321
	108	2124	2506

<b>Адаптер надво. навој арт. 387</b>			
	Димензија	без ддв	со ддв
	22x1/2"	263	310
	22x3/4"	263	310
	22x1"	296	349
	28x3/4"	320	378
	28x1"	329	388
	35x1"	416	491
	35x1 1/4"	425	502
	42x1 1/2"	484	571
	54x2"	765	903
	76,1x2 1/2"	3278	3868
	88,9x3"	4904	5787
	108x4"	5339	6300

<b>Редуцир МЖ арт. 391</b>			
	Размер	без ддв	со ддв
	18x15	119	140
	22x15	119	140
	22x18	128	151
	28x15	195	230
	28x18	189	223
	28x22	117	138
	35x22	160	189
	35x28	137	162
	42x22	346	408
	42x28	357	421
	42x35	426	503
	54x22	984	1161
	54x28	984	1161
	54x35	864	1020
	54x42	530	625
	76,1x42	1460	1723
	76,1x54	1348	1591
	88,9x54	1734	2046
88,9x76,1	2054	2424	
108x76,1	2198	2594	
108x88,9	2632	3106	

<b>Адаптер внатр. навој арт. 390</b>			
	Димензија	без ддв	со ддв
	15x3/8"	228	269
	15x1/2"	228	269
	18x1/2"	235	277
	18x3/4"	282	333
	22x1/2"	288	340
	22x3/4"	292	345
	22x1"	330	389
	28x1/2"	308	363
	28x3/4"	339	400
	28x1"	339	400
	35x1 1/4"	395	466
	42x1 1/2"	433	511
	54x2"	724	854

<b>Прелазно колено двојно арт. 395*</b>			
	Димензија	без ддв	со ддв
	15x15	1056	1246
	18x15	1088	1284
	22x15	1184	1397
28x15	1216	1435	

<b>Прелазно колено двојно арт. 396</b>			
	Димензија	без ддв	со ддв
	15x15	2809	3315
	18x15	2985	3522
	22x15	3047	3595
	28x15	3259	3846
35x15	3609	4259	

**ПОЦИНКУВАН ПРЕС ФИТИНГ**

<b>Колено 90° ЖЖ арт. ED90</b>			
	Димензија	Цена без ДДВ	Цена со ДДВ
	15	101	119
	18	104	123
	22	124	146
	28	155	183
	35	338	399
	42	557	657
	54	662	781
	76,1	1444	1704
	88,9	1990	2348
	108	2688	3172

<b>Колено 45° ЖЖ арт. ED45</b>			
	Димензија	Цена без ДДВ	Цена со ДДВ
	15	107	126
	18	115	136
	22	154	182
	28	182	215
	35	308	363
	42	392	463
	54	501	591
	76,1	1395	1646
	88,9	2016	2379
	108	2490	2938

<b>Колено 90° МЖ арт. ED90D</b>			
	Димензија	Цена без ДДВ	Цена со ДДВ
	15	150	177
	18	160	189
	22	168	198
	28	191	225
	35	337	398
	42	572	675
	54	681	804
	76,1	1360	1605
	88,9	2147	2533
	108	2624	3096

<b>Колено 45° МЖ арт. ED45D</b>			
	Димензија	Цена без ДДВ	Цена со ДДВ
	15	107	126
	18	128	151
	22	173	204
	28	188	222
	35	304	359
	42	387	457
	54	643	759
	76,1	1336	1576
	88,9	1955	2307
	108	2482	2929

<b>Муф арт. EDDS</b>			
	Димензија	Цена без ДДВ	Цена со ДДВ
	15	80	94
	18	83	98
	22	118	139
	28	118	139
	35	170	201
	42	228	269
	54	302	356
	76,1	845	997
	88,9	1117	1318
	108	1672	1973

<b>Тештик арт. ED3T</b>			
	Димензија	Цена без ДДВ	Цена со ДДВ
	15	214	253
	18	224	264
	22	235	277
	28	300	354
	35	477	563
	42	694	819
	54	832	982
	76,1	3077	3631
	88,9	3536	4172
	108	4467	5271

<b>Адаптер со внатрешен навој арт. EDHF</b>			
	Димензија	Цена без ДДВ	Цена со ДДВ
	22x3/4"	286	337
	28x1"	379	447
	35x1 1/4"	502	592
	42x1 1/2"	707	834
	54x2"	1005	1186

<b>Адаптер со фланша арт. EDDSL</b>			
	Димензија	Цена без ДДВ	Цена со ДДВ
	54 DN50	2430	2867
	76,1 DN65	3846	4538
	88,9 DN80	4544	5362
	108 DN100	6294	7427

**ПОЦИНКУВАН ПРЕС ФИТИНГ**

<b>Адаптер со внатрешен навој арт. EDSM</b>			
	Димензија	Цена без ДДВ	Цена со ДДВ
	15x1/2"	192	227
	18x1/2"	197	232
	22x1/2"	221	261
	22x3/4"	221	261
	28x3/4"	268	316
	28x1"	275	325
	35x1"	349	412
	35x1 1/4"	355	420
	42x1 1/2"	405	478
	54x2"	640	755
	76,1x2 1/2"	2749	3244
	88,9x3"	4096	4833
	108x4"	4448	5249

<b>Адаптер со внатрешен навој арт. EDSF</b>			
	Димензија	Цена без ДДВ	Цена со ДДВ
	15x1/2"	192	227
	18x1/2"	197	232
	18x3/4"	236	278
	22x1/2"	242	286
	22x3/4"	245	289
	22x1"	320	378
	28x1"	282	333
	28x3/4"	285	336
	35x1 1/4"	331	391
	42x1 1/2"	363	428
	54x2"	605	714

<b>Тештик со внатрешен навој арт. EDTRF</b>			
	Димензија	Цена без ДДВ	Цена со ДДВ
	22x1/2"	317	374
	28x1/2"	374	441
	28x3/4"	410	484
	35x1/2"	468	552
	35x3/4"	618	729
	35x1"	662	781
	42x1/2"	702	828
	42x3/4"	820	968
	54x1/2"	812	958
	54x3/4"	863	1018
	76,1x3/4"	3846	4538

<b>Тештик редуцир арт. EDTR</b>			
	Димензија	Цена без ДДВ	Цена со ДДВ
	18x15x18	261	308
	22x15x22	277	327
	22x18x22	284	335
	28x15x28	358	422
	28x22x28	390	460
	28x18x28	371	438
	35x15x35	504	595
	35x22x35	550	649
	35x18x35	540	637
	35x28x35	557	657
	42x22x42	690	814
	42x28x42	708	835
	42x35x42	736	868
	54x22x54	821	969
	54x28x54	838	989
	54x35x54	860	1015
	54x42x54	912	1076
	76,1x35x76,1	2963	3496
	76,1x42x76,1	3025	3570
	76,1x54x76,1	3058	3608
	88,9x35x88,9	3211	3789
	88,9x42x88,9	3334	3934
	88,9x54x88,9	3456	4078
	88,9x76,1x88,9	3596	4243
	108x35x108	3952	4663
	108x54x108	4075	4809
	108x76,1x108	4198	4954
108x88,9x108	4495	5304	

**ПОЦИНКУВАН ПРЕС ФИТИНГ**

Редуцир МЖ арт. EDSRCK			
	Димензија	Цени без ДДВ	Цени со ДДВ
	18x15	117	138
	22x15	125	148
	22x18	130	153
	28x15	163	192
	28x18	158	186
	28x22	150	177
	35x22	211	249
	35x28	221	261
	42x22	428	505
	42x35	368	434
	42x28	432	510
	54x22	826	975
	54x28	835	985
	54x42	560	661
	54x35	733	865
	76.1x42	1238	1461
	76.1x54	1142	1348
	88.9x54	1471	1736
	88.9x76.1	1743	2057
	108x76.1	1865	2201
108x88.9	2233	2635	

Погодни за инсталации со циркулирачка вода: греење, ладење и соларна енергија.

НЕ СЕ ПОГОДНИ за инсталации каде постојано доаѓа нова вода (од водовод или бушотина).

\*Компресиран воздух и противпожарни апарати - под одредени услови.

**ФИТИНГ ОД МЕСИНГ ЗА АЛУПЕКС ЦРЕВО**

СПОЈКА М ЗА АЛУ-РЕКС 1600				
	ДИМЕНЗИЈА	ЕДИН. МЕРКА	ЦЕНА БЕЗ ДДВ	ЦЕНА СО ДДВ
	1/2" x 16	ПАР	106	125
	3/4" x 16	ПАР	145	171
	1/2" x 18	ПАР	171	202
	3/4" x 18	ПАР	154	182
	1/2" x 20	ПАР	200	236
	3/4" x 20	ПАР	200	236
	3/4" x 26	ПАР	330	389
	1" x 26	ПАР	363	428
	1" x 32	ПАР	490	578

СПОЈКА Ф ЗА АЛУ-РЕКС 1602				
	ДИМЕНЗИЈА	ЕДИН. МЕРКА	ЦЕНА БЕЗ ДДВ	ЦЕНА СО ДДВ
	1/2" x 16	ПАР	130	153
	3/4" x 16	ПАР	159	188
	1/2" x 18	ПАР	153	181
	3/4" x 18	ПАР	186	220
	1/2" x 20	ПАР	207	244
	3/4" x 20	ПАР	207	244
	3/4" x 26	ПАР	341	402
	1" x 26	ПАР	376	444
	1" x 32	ПАР	544	642

ДУПЛА СПОЈКА ЗА АЛУ-РЕКС 1601				
	ДИМЕНЗИЈА	ЕДИН. МЕРКА	ЦЕНА БЕЗ ДДВ	ЦЕНА СО ДДВ
	16 x 16	ПАР	186	220
	18 x 18	ПАР	286	337
	20 x 20	ПАР	357	421
	26 x 26	ПАР	565	667
	32 x 32	ПАР	931	1098

КОЛЕНО СПОЈКА М ЗА АЛУ-РЕКС 1604				
	ДИМЕНЗИЈА	ЕДИН. МЕРКА	ЦЕНА БЕЗ ДДВ	ЦЕНА СО ДДВ
	1/2" x 16	ПАР	181	213
	3/4" x 16	ПАР	226	267
	1/2" x 18	ПАР	247	292
	3/4" x 18	ПАР	211	249
	1/2" x 20	ПАР	302	356
	3/4" x 20	ПАР	320	378
	3/4" x 26	ПАР	376	444
	1" x 26	ПАР	442	521
	1" x 32	ПАР	774	913

КОЛЕНО СПОЈКА Ф ЗА АЛУ-РЕКС 1605				
	ДИМЕНЗИЈА	ЕДИН. МЕРКА	ЦЕНА БЕЗ ДДВ	ЦЕНА СО ДДВ
	1/2" x 16	ПАР	184	217
	3/4" x 16	ПАР	219	258
	1/2" x 18	ПАР	214	253
	3/4" x 18	ПАР	342	404
	1/2" x 20	ПАР	302	356
	3/4" x 20	ПАР	240	283
	3/4" x 26	ПАР	376	444
	1" x 26	ПАР	475	560
	1" x 32	ПАР	855	1009

ДУПЛО КОЛЕНО ЗА АЛУ-РЕКС 1603				
	ДИМЕНЗИЈА	ЕДИН. МЕРКА	ЦЕНА БЕЗ ДДВ	ЦЕНА СО ДДВ
	16 x 16	ПАР	224	264
	18 x 18	ПАР	292	344
	20 x 20	ПАР	357	421
	26 x 26	ПАР	565	667
	32 x 32	ПАР	1133	1337

ТЕШТИК М ЗА АЛУ-РЕКС 1608				
	ДИМЕНЗИЈА	ЕДИН. МЕРКА	ЦЕНА БЕЗ ДДВ	ЦЕНА СО ДДВ
	1/2" x 16	ПАР	263	310
	3/4" x 16	ПАР	259	306
	1/2" x 18	ПАР	366	432
	3/4" x 18	ПАР	306	361
	1/2" x 20	ПАР	444	524
	3/4" x 20	ПАР	457	539
	3/4" x 26	ПАР	649	766
	1" x 26	ПАР	739	872
	1" x 32	ПАР	1105	1304

ТЕШТИК Ф ЗА АЛУ-РЕКС 1609				
	ДИМЕНЗИЈА	ЕДИН. МЕРКА	ЦЕНА БЕЗ ДДВ	ЦЕНА СО ДДВ
	1/2" x 16	ПАР	294	347
	3/4" x 16	ПАР	277	327
	1/2" x 18	ПАР	405	478
	3/4" x 18	ПАР	376	444
	1/2" x 20	ПАР	461	544
	3/4" x 20	ПАР	478	564
	3/4" x 26	ПАР	683	806
	1" x 26	ПАР	774	913
	1" x 32	ПАР	1139	1344

**ФИТИНГ ОД МЕСИНГ ЗА АЛУПЕКС ЦРЕВО**

ТЕШТИК ЗА АЛУ-РЕКС 1607				
	ДИМЕНЗИ- ЈА	ЕДИН. МЕР- КА	ЦЕНА БЕЗ ДДВ	ЦЕНА СО ДДВ
	16 x 16 x 16	ПАР	333	393
	18 x 18 x 18	ПАР	408	482
	20 x 20 x 20	ПАР	579	683
	26 x 26 x 26	ПАР	829	978

## ФИТИНГ ОД МЕСИНГ ЗА АЛУПЕКС ЦРЕВО - ФОРНАРА

СПОЈКА М ЗА АЛУ-РЕКС				
	ДИМЕНЗИЈА	ЕДИН. МЕРКА	ЦЕНА БЕЗ ДДВ	ЦЕНА СО ДДВ
	1/2" x 16	ПАР	191	225
	3/4" x 16	ПАР	303	358
	1/2" x 18	ПАР		
	3/4" x 18	ПАР		
	1/2" x 20	ПАР	316	373
	3/4" x 20	ПАР	343	405
	3/4" x 26	ПАР	525	619
	1" x 26	ПАР	572	675
	1" x 32	ПАР	807	952

СПОЈКА Ф ЗА АЛУ-РЕКС				
	ДИМЕНЗИЈА	ЕДИН. МЕРКА	ЦЕНА БЕЗ ДДВ	ЦЕНА СО ДДВ
	1/2" x 16	ПАР	227	268
	3/4" x 16	ПАР	283	334
	1/2" x 18	ПАР		
	3/4" x 18	ПАР		
	1/2" x 20	ПАР	334	394
	3/4" x 20	ПАР	321	379
	3/4" x 26	ПАР	542	640
	1" x 26	ПАР	760	897
	1" x 32	ПАР		

ДУПЛА СПОЈКА ЗА АЛУ-РЕКС				
	ДИМЕНЗИЈА	ЕДИН. МЕРКА	ЦЕНА БЕЗ ДДВ	ЦЕНА СО ДДВ
	16 x 16	ПАР	339	400
	18 x 18	ПАР	554	654
	20 x 20	ПАР	575	679
	26 x 26	ПАР	923	1089
	32 x 32	ПАР		

КОЛЕНО СПОЈКА М ЗА АЛУ-РЕКС				
	ДИМЕНЗИЈА	ЕДИН. МЕРКА	ЦЕНА БЕЗ ДДВ	ЦЕНА СО ДДВ
	1/2" x 16	ПАР	242	294
	3/4" x 16	ПАР		
	1/2" x 18	ПАР		
	3/4" x 18	ПАР	380	448
	1/2" x 20	ПАР	352	415
	3/4" x 20	ПАР	402	474
	3/4" x 26	ПАР	608	717
	1" x 26	ПАР	668	788
1" x 32	ПАР			

КОЛЕНО СПОЈКА Ф ЗА АЛУ-РЕКС				
	ДИМЕНЗИЈА	ЕДИН. МЕРКА	ЦЕНА БЕЗ ДДВ	ЦЕНА СО ДДВ
	1/2" x 16	ПАР	258	304
	3/4" x 16	ПАР		
	1/2" x 18	ПАР		
	3/4" x 18	ПАР		
	1/2" x 20	ПАР	354	418
	3/4" x 20	ПАР	411	485
	3/4" x 26	ПАР	671	792
	1" x 26	ПАР	996	1175
1" x 32	ПАР			

ДУПЛО КОЛЕНО ЗА АЛУ-РЕКС				
	ДИМЕНЗИЈА	ЕДИН. МЕРКА	ЦЕНА БЕЗ ДДВ	ЦЕНА СО ДДВ
	16 x 16	ПАР	372	439
	18 x 18	ПАР		
	20 x 20	ПАР	564	666
	26 x 26	ПАР	974	1149
	32 x 32	ПАР	1589	1875

ТЕШТИК ЗА АЛУ-РЕКС				
	ДИМЕНЗИЈА	ЕДИН. МЕРКА	ЦЕНА БЕЗ ДДВ	ЦЕНА СО ДДВ
	16 x 16 x 16	ПАР	533	629
	18 x 18 x 18	ПАР		
	20 x 20 x 20	ПАР		
	26 x 26 x 26	ПАР		

**СУНГЕРЕСТА ИЗОЛАЦИЈА**

ИЗОЛАЦИОНА ТРАКА				
	ДИМЕНЗИЈА	ЕДИН. МЕРКА	ЦЕНА БЕЗ ДДВ	ЦЕНА СО ДДВ
	15 x 50 x 3 mm	ПАР.	783	924

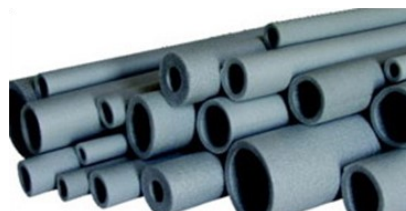

ДИМЕНЗИЈА	ЕДИН. МЕРКА	ЦЕНА БЕЗ ДДВ	ЦЕНА СО ДДВ	ДИМЕНЗИЈА	ЕДИН. МЕРКА	ЦЕНА БЕЗ ДДВ	ЦЕНА СО ДДВ
6 x 6	МТР.	39	<b>46</b>	19 x 35	МТР.	163	<b>192</b>
6 x 10	МТР.	42	<b>49</b>	19 x 42	МТР.	197	<b>233</b>
6 x 15	МТР.	42	<b>50</b>	19 x 48	МТР.	291	<b>343</b>
6 x 18	МТР.	47	<b>56</b>	19 x 54	МТР.	312	<b>368</b>
6 x 22	МТР.	51	<b>60</b>	19 x 60	МТР.		
6 x 28	МТР.	66	<b>78</b>	19 x 64	МТР.	339	<b>400</b>
6 x 35	МТР.	76	<b>90</b>	19 x 76	МТР.	365	<b>431</b>
6 x 42	МТР.	89	<b>105</b>	19 x 89	МТР.	453	<b>535</b>
9 x 12	МТР.			19 x 108	МТР.		
9 x 15	МТР.	56	<b>66</b>	19 x 114	МТР.		
9 x 18	МТР.	62	<b>73</b>	19 x 133	МТР.		
9 x 22	МТР.	64	<b>75</b>				
9 x 28	МТР.	85	<b>100</b>				
9 x 35	МТР.	95	<b>112</b>				
9 x 42	МТР.	106	<b>125</b>				
9 x 48	МТР.	119	<b>140</b>				
9 x 54	МТР.						
9 x 60	МТР.	152	<b>179</b>				
9 x 76	МТР.	218	<b>257</b>				
9 x 89	МТР.	259	<b>306</b>				
9 x 108	МТР.	298	<b>352</b>				
9 x 114	МТР.	523	<b>617</b>				
13 x 15	МТР.	77	<b>91</b>				
13 x 18	МТР.	82	<b>97</b>				
13 x 22	МТР.	85	<b>100</b>				
13 x 28	МТР.	106	<b>125</b>				
13 x 35	МТР.	135	<b>159</b>				
13 x 42	МТР.	151	<b>178</b>				
13 x 48	МТР.	164	<b>193</b>				
13 x 54	МТР.						
13 x 60	МТР.	228	<b>269</b>				
13 x 76	МТР.	270	<b>319</b>				
13 x 89	МТР.	320	<b>378</b>				
13 x 108	МТР.	450	<b>531</b>				
13 x 114	МТР.	551	<b>650</b>				
13 x 133	МТР.						
13 x 160	МТР.	1050	<b>1239</b>				

СУНГЕРЕСТА ИЗОЛАЦИЈА ВО ПЛОЧА (обична)			
ДИМЕНЗИЈА	ЕДИН. МЕРКА	ЦЕНА БЕЗ ДДВ	ЦЕНА СО ДДВ
6 мм	M2	522	<b>616</b>
10 мм	M2		
13 мм	M2	749	<b>884</b>
19 мм	M2		

СУНГЕРЕСТА ИЗОЛАЦИЈА ВО ПЛОЧА (самолеплива)			
ДИМЕНЗИЈА	ЕДИН. МЕРКА	ЦЕНА БЕЗ ДДВ	ЦЕНА СО ДДВ
6 мм	M2	608	<b>718</b>
9 mm	M2		
10 мм	M2	975	<b>1150</b>
12 мм	M2	1392	<b>1643</b>
13 мм	M2		
19 мм	M2	1635	<b>1929</b>
20 мм	M2	2016	<b>2379</b>

\* Сунгереста изолација со дебелина 19 мм по барање

**ПАНЕЛНИ РАДИЈАТОРИ "СОРА" - ТИП 22 РККР**



ТИП KONVEKS 22 РКК			
90 / 70 C - 20 C ΔT = 60 C			
ДИМЕНЗИЈА	ЕДИН. МЕРКА	ЦЕНА БЕЗ ДДВ	ЦЕНА СО ДДВ
500 x 400	ПАР.		
500 x 600	ПАР.		
500 x 800	ПАР.	4908	5791
500 x 1000	ПАР.	4997	5896
500 x 1200	ПАР.	6672	7873
500 x 1400	ПАР.	8456	9978
500 x 1600	ПАР.	7631	9004
500 x 1800	ПАР.	8202	9678
500 x 2000	ПАР.	9012	10634
600 x 400	ПАР.	2627	3099
600 x 600	ПАР.	3550	4189
600 x 800	ПАР.	4269	5037
600 x 1000	ПАР.	4955	5847
600 x 1200	ПАР.	5864	6919
600 x 1400	ПАР.	6773	7992
600 x 1600	ПАР.	7723	9113
600 x 1800	ПАР.	8647	10204
600 x 2000	ПАР.	9441	11140

ТИП LUX, 22 РКК			
90 / 70 C - 20 C ΔT = 60 C			
ДИМЕНЗИЈА	ЕДИН. МЕРКА	ЦЕНА БЕЗ ДДВ	ЦЕНА СО ДДВ
300 x 1200	ПАР.	4980	5876
300 x 1400	ПАР.	6456	7618
300 x 1600	ПАР.	6890	8130
300 x 1800	ПАР.	7415	8750
300 x 2000	ПАР.	7950	9381
600 x 400	ПАР.	3044	3592
600 x 600	ПАР.		
600 x 800	ПАР.		
600 x 1000	ПАР.	5339	6300
600 x 1200	ПАР.		
600 x 1400	ПАР.		
600 x 1600	ПАР.		
600 x 1800	ПАР.		
600 x 2000	ПАР.		
900 x 400	ПАР.	4231	4993
900 x 600	ПАР.	5981	7057
900 x 800	ПАР.	7267	8575
900 x 1000	ПАР.	9015	10638

**БАЈ ПАС ПАНЕЛНИ РАДИЈАТОРИ СО УЛОЖАК "СОРА" - ТИП 22**

ДИМЕНЗИЈА	ЕДИН. МЕРКА	ЦЕНА БЕЗ ДДВ	ЦЕНА СО ДДВ
600 x 400	ПАР.	2008	2370
600 x 600	ПАР.	3340	3942
600 x 800	ПАР.	3897	4599
600 x 1000	ПАР.	4378	5166
600 x 1200	ПАР.	5103	6022
600 x 1400	ПАР.	5692	6717
600 x 1600	ПАР.	6503	7673
600 x 1800	ПАР.	7155	8443
600 x 2000	ПАР.	7681	9063

**Конзоли за бај пас радијатори**

Цена без ддв	Цена со ддв
175	206

**14.10.2025**

## ЦЕВНИ РЕГИСТРИ "СОРА"



КРУЖЕН ПРОФИЛ - БЕЛ				
90 / 70 C - 20 C		ΔT = 60 C		
МОКНОСТ	ДИМЕНЗИЈА	ЕДИН. МЕРКА	ЦЕНА БЕЗ ДДВ	ЦЕНА СО ДДВ
378 W / елемент	400 x 800	ПАР.	3343	<b>3945</b>
461 W / елемент	400 x 1000	ПАР.	3963	<b>4676</b>
550 W / елемент	400 x 1200	ПАР.	4836	<b>5706</b>
644 W / елемент	400 x 1400	ПАР.	5161	<b>6090</b>
740 W / елемент	400 x 1600	ПАР.	5859	<b>6914</b>
464 W / елемент	500 x 800	ПАР.	3824	<b>4512</b>
564 W / елемент	500 x 1000	ПАР.	4383	<b>5172</b>
673 W / елемент	500 x 1200	ПАР.	5519	<b>6512</b>
787 W / елемент	500 x 1400	ПАР.	6098	<b>7196</b>
906 W / елемент	500 x 1600	ПАР.	6573	<b>7756</b>
547 W / елемент	600 x 800	ПАР.	4228	<b>4989</b>
667 W / елемент	600 x 1000	ПАР.	4765	<b>5623</b>
794 W / елемент	600 x 1200	ПАР.	5983	<b>7060</b>
930 W / елемент	600 x 1400	ПАР.	6641	<b>7836</b>
1072 W / елемент	600 x 1600	ПАР.	7044	<b>8312</b>

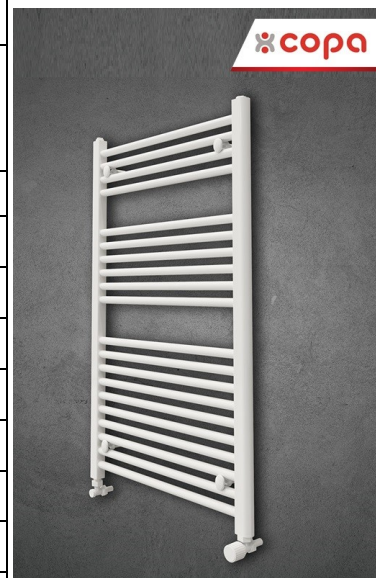

## ЦЕВНИ РЕГИСТРИ "СОРА"



КРУЖЕН ПРОФИЛ - ТИП РАМЕН, ХРОМИРАН				
90 / 70 C - 20 C		ΔT = 60 C		
МОКНОСТ	ДИМЕНЗИЈА	ЕДИН. МЕРКА	ЦЕНА БЕЗ ДДВ	ЦЕНА СО ДДВ
391 W / елемент	500 x 800	ПАР.	6183	7296
464 W / елемент	500 x 1000	ПАР.	7344	8666
577 W / елемент	500 x 1200	ПАР.	8692	10257
650 W / елемент	500 x 1400	ПАР.	10302	12156
762 W / елемент	500 x 1600	ПАР.	11647	13743
457 W / елемент	600 x 800	ПАР.		
542 W / елемент	600 x 1000	ПАР.	8001	9441
673 W / елемент	600 x 1200	ПАР.		
890 W / елемент	600 x 1600	ПАР.		



## ЦЕВНИ РЕГИСТРИ "ТЕРМОЛУКС"



КРУЖЕН ПРОФИЛ - БЕЛ				
90 / 70 C - 20 C			ΔT = 60 C	
МОКНОСТ	ДИМЕНЗИЈА	ЕДИН. МЕРКА	ЦЕНА БЕЗ ДДВ	ЦЕНА СО ДДВ
495 W / елемент	500 x 1000	ПАР.	2605	3074
801 W / елемент	500 x 1200	ПАР.	3022	3566
594 W / елемент	600 x 1000	ПАР.	2757	3253
940 W / елемент	600 x 1200	ПАР.	3254	3840



## ЦЕВНИ РЕГИСТРИ "ХИРАПАН"



КРУЖЕН ПРОФИЛ - БЕЛ				
90 / 70 C - 20 C			ΔT = 60 C	
МОКНОСТ	ДИМЕНЗИЈА	ЕДИН. МЕРКА	ЦЕНА БЕЗ ДДВ	ЦЕНА СО ДДВ
287 W / елемент	400 x 600	ПАР.	2068	2440
367 W / елемент	400 x 800	ПАР.	2434	2872
432 W / елемент	400 x 1000	ПАР.	2834	3344
528 W / елемент	400 x 1200	ПАР.	3327	3926
608 W / елемент	400 x 1400	ПАР.	3803	4487
838 W / елемент	400 x 1600	ПАР.	4268	5036
344 W / елемент	500 x 600	ПАР.	2241	2644
439 W / елемент	500 x 800	ПАР.	2659	3138
514 W / елемент	500 x 1000	ПАР.	3093	3650
629 W / елемент	500 x 1200	ПАР.	3643	4299
723 W / елемент	500 x 1400	ПАР.	4166	4916
838 W / елемент	500 x 1600	ПАР.	4686	5530
402 W / елемент	600 x 600	ПАР.	2414	2848
510 W / елемент	600 x 800	ПАР.	2857	3371
594 W / елемент	600 x 1000	ПАР.	3311	3907
728 W / елемент	600 x 1200	ПАР.	3919	4624
838 W / елемент	600 x 1400	ПАР.	4523	5337
972 W / елемент	600 x 1600	ПАР.	5057	5967

**АЛУМИНИУМСКИ ЦЕВНИ РЕГИСТРИ "МАКЕТ NBM"**

Модел	Длбочина	Височина	Меѓусокион растојание	Ø	Маса	Обем вода	Топлинска моќност UNI 6514/87 (ISO) ΔT=60°	Број ребра	Цена без ДДВ	Цена со ДДВ
	мм	мм	мм	цол	кг	л	Вт		ден/парче	
NBM 770/400	45	770	400	1/2"	4,20	0,90	546	8	3893	<b>4594</b>
NBM 770/500	45	770	500	1/2"	4,80	1,15	624	8	4267	<b>5035</b>
NBM 770/600	45	770	600	1/2"	5,30	1,40	689	8	4720	<b>5570</b>
NBM 1130/400	45	1130	400	1/2"	6,15	1,30	793	12	5879	<b>6937</b>
NBM 1130/500	45	1130	500	1/2"	6,98	1,62	910	12	6542	<b>7720</b>
NBM 1130/600	45	1130	600	1/2"	7,84	1,66	1014	12	7246	<b>8550</b>
NBM 1670/400	45	1670	400	1/2"	8,83	1,88	1157	17	7573	<b>8936</b>
NBM 1670/500	45	1670	500	1/2"	10,05	2,37	1313	17	8453	<b>9975</b>
NBM 1670/600	45	1670	600	1/2"	11,28	2,86	1470	17	9440	<b>11139</b>

**ЕЛИТ ИНОКС ГРЕЈАЧИ**

Назив	Јачина W	Цена со ддв
ГТ 300	300	3044
ГТ 600	600	3093
ГТ 900	900	3174
ГТ 1200	1200	3316
ГТ 1500	1500	3492
ГТ 2000	2000	3648



### АЛУМИНИУМСКИ РАДИЈАТОР "GLOBAL"

90 / 70 C - 20 C		ΔT = 60 C		
МОКНОСТ	ДИМЕН-ЗИЈА	ЕДИН. МЕРКА	ЦЕНА БЕЗ ДДВ	ЦЕНА СО ДДВ
VOX, 120 W / ребро	350 mm	ПАР.	709	<b>837</b>
VOX, 161 W / ребро	500 mm	ПАР.	716	<b>845</b>
VOX, 185 W / ребро	600 mm	ПАР.	742	<b>875</b>
VOX, 209 W / ребро	700 mm	ПАР.		
VOX, 231 W / ребро	800 mm	ПАР.	969	<b>1144</b>
OSCAR, 223 W / ребро	900 mm	ПАР.	1320	<b>1558</b>
OSCAR, 244 W / ребро	1000 mm	ПАР.	1525	<b>1799</b>
OSCAR, 279 W / ребро	1200 mm	ПАР.	2532	<b>2988</b>
OSCAR, 314 W / ребро	1400 mm	ПАР.	2979	<b>3515</b>
OSCAR, 347 W / ребро	1600 mm	ПАР.	3239	<b>3822</b>
OSCAR, 379 W / ребро	1800 mm	ПАР.	3549	<b>4188</b>
OSCAR, 411 W / ребро	2000 mm	ПАР.	3986	<b>4704</b>



### АЛУМИНИУМСКИ РАДИЈАТОР "HELYOS"

Алуминиумски радијатор: Тип "HELYOS"  
 Производител: RADIATORI 2000 - Италија



МОДЕЛ	Длабочина (дебелина)	Целосна висина	Меѓусокино растојание	Широчина	Поврзување	Тежина на празно ребро	Содржина на вода	Топлинска моќност UNI 6514/87 (ISO) ΔT = 60°	експонент	Цена без ддв	Цена со ддв
	mm	mm	mm	mm	col	kg.	lit.	Wat	n	денари/парче	
Helyos 350	95	430	350	80	1"	1,02	0,43	126	1,293	625	<b>737</b>
Helyos 500	95	577	500	80	1"	1,40	0,58	163	1,336	640	<b>755</b>
Helyos 600	95	677	600	80	1"	1,60	0,66	187	1,332	655	<b>773</b>
Helyos 700	95	777	700	80	1"	2,08	0,75	214	1,336		
Helyos 800	95	877	800	80	1"	2,28	0,85	234	1,351	924	<b>1090</b>

Алуминиумски радијатор: Тип "Global mix"  
 Производител: Global - Италија



МОДЕЛ	Длабочина	Височина	Меѓусокино растојание	Широчина	Поврзување	Маса	Обем вода	Топлинска моќност UNI 65 14/87 ( ISO) ΔT=60°	Цена без ддв	Цена со ддв
	mm	mm	mm	mm	col	Kr/ребро	lit.	Wat		
300	95	390	300	80	1	1	0.33	104		

Алуминиумски радијатор: Тип "Caldero"  
 Производител: San tex rai, Украина



МОДЕЛ	МОКНОСТ $\Delta T=50^\circ/60^\circ/70^\circ$ (W)	МЕГУОСКИНО РАСТОЈАНИЕ (мм)	ДИМЕНЗИИ (мм) В/Ш/Д	ОБЕМ ВОДА /ЛИТРИ	ПРИКЛУЧОЦ И	ТЕЖИНА (kg)	Цена без ДДВ	Цена со ДДВ
300	76.9 / 97.7 / 140	300	382 / 80 / 85	0,26	1"	0,94	637	<b>752</b>
500	106.4 / 134.9 / 205	500	582 / 80 / 96	0,42	1"	1,30		
600	125.2 / 159.3 / 246	600	655 / 80 / 96	0,36	1"	1,41	714	<b>843</b>

Алуминиумски радијатор: Тип "KALIS"  
 Производител: RADIATORI 2000 - Италија



МОДЕЛ	Длабочина (дебелина)	Целосна висина	Меѓуоскино растојание	Широчина	Топлинска моќност $\Delta T = 30 / 50 / 60$	Обем вода	Цена без ДДВ	Цена со ДДВ
	mm	mm	mm	mm	W	L		денари/парче
KALIS 1000	100	1070	1000	80	94 / 185 / 235	0.38	2657	<b>3135</b>
KALIS 1200	100	1270	1200	80	106 / 212 / 271	0.4	2701	<b>3187</b>
KALIS 1400	100	1470	1400	80	119 / 237 / 303	0.5	3039	<b>3586</b>
KALIS 1600	100	1670	1600	80	132 / 262 / 334	0.6	3156	<b>3724</b>
KALIS 1800	100	1870	1800	80	143 / 285 / 364	0.65	3475	<b>4101</b>
KALIS 2000	100	2070	2000	80	154 / 307 / 393	0.7	3764	<b>4442</b>

Алуминиумски радијатор: Тип "Decoral LW"  
 Производител: Ragal srl- Италија

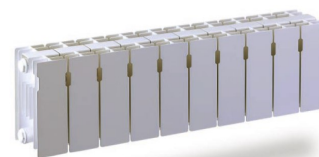

МОДЕЛ	Длабочина	Височина	Меѓуоскино растојание	Широчина	Поврзување	Маса	Обем вода	Топлинска моќност UNI 65 14/87 (ISO) $\Delta T=60^\circ$	Цена без ддв	Цена со ддв
	mm	mm	mm	mm	col	kg.	lit.	Wat		
200	148	275	200	80	1	1.12	0.26	95	1042	<b>1229</b>

**РАДИЈАТОРСКИ ФИТИНГ "GLOBAL"**

РАДИЈАТОРСКА ШТОПНА			
ДИМЕНЗИЈА	ЕДИН. МЕРКА	ЦЕНА БЕЗ ДДВ	ЦЕНА СО ДДВ
1"	ПАР.	58	69

РАДИЈАТОРСКИ РЕДУЦИР			
ДИМЕНЗИЈА	ЕДИН. МЕРКА	ЦЕНА БЕЗ ДДВ	ЦЕНА СО ДДВ
1" x 1/2"	ПАР.	46	54
1" x 3/8"	ПАР.	46	54

РАДИЈАТОРСКИ ДРЖАЧИ			
ДИМЕНЗИЈА	ЕДИН. МЕРКА	ЦЕНА БЕЗ ДДВ	ЦЕНА СО ДДВ
ПОЗИЦИОНЕН	ПАР.	59	70
СТАНДАРДЕН 175 мм	ПАР.	49	58
СТАНДАРДЕН 195 мм	ПАР.	58	70

РАДИЈАТОРСКИ ДИХТУНГ			
ДИМЕНЗИЈА	ЕДИН. МЕРКА	ЦЕНА БЕЗ ДДВ	ЦЕНА СО ДДВ
1" - клингерит	ПАР.	9	11
1" - силиконски	ПАР.	14	16

РАДИЈАТОРСКИ СЕТ			
ДИМЕНЗИЈА	ЕДИН. МЕРКА	ЦЕНА БЕЗ ДДВ	ЦЕНА СО ДДВ
1"	ПАР.	314	370

РАДИЈАТОРСКА СПОЈКА			
ДИМЕНЗИЈА	ЕДИН. МЕРКА	ЦЕНА БЕЗ ДДВ	ЦЕНА СО ДДВ
1"	ПАР.	25	30

НОГАРКИ ЗА РАДИЈАТОРИ			
	ЕДИН. МЕРКА	ЦЕНА БЕЗ ДДВ	ЦЕНА СО ДДВ
АЛУМИНИУМСКИ	ПАР.	496	585
ПАНЕЛНИ	ПАР.	408	481

**РАДИЈАТОРСКИ АЛАТ "GLOBAL"**

РАДИЈАТОРСКИ АЛАТ "GLOBAL"				
ОПИС	ДИМЕНЗИЈА	ЕДИН. МЕРКА	ЦЕНА БЕЗ ДДВ	ЦЕНА СО ДДВ
КЛУЧ ЗА РАДИЈАТОРСКИ ФИТИНГ	1"	ПАР.	346	408
КЛУЧ ЗА МОНТАЖА НА РЕБРА	1" - 500 mm	ПАР.	1988	2.346
КЛУЧ ЗА МОНТАЖА НА РЕБРА	1" - 800 mm	ПАР.	2225	2.626
СПРЕЈ ЗА РАДИЈАТОР БЕЛА БОЈА	200 ml.	ПАР.	238	281
КЛУЧ ЗА ПОЛУСПОЈКА "ICMA"	27 / 24	ПАР.	1436	1.694



**КОНВЕКТОРИ GALLETTI ESTRO  
ЦЕНИ ВО ДЕНАРИ/ПАРЧЕ, СО ДДВ**

<b>ESTRO FL</b> Монтажа на ѕид или под, вертикално воздушно струење		<b>ESTRO FB</b> Компактен модел (висина 483 мм), мон- тажа на под, вертикално воздушно струење, воздушни решетки со филтер	
<b>ESTRO FA</b> Монтажа на ѕид или под, воздушно струење под агол		<b>ESTRO FBC</b> Компактен модел за сокриена хори- зонтална и вертикална монтажа (висина 412 мм)	
<b>ESTRO FU</b> Монтажа на ѕид или под, воздушни решетки со филтер		<b>ESTRO FC</b> Сокриена хоризонтална и вертикална монтажа	
<b>ESTRO FP</b> Таванска монтажа, со воздушни ре- шетки и задно вшмукување		<b>ESTRO FF</b> Сокриена хоризонтална и вертикална монтажа	

Модел	Ладење kW	Греење kW	Воздушно струе- ње, m <sup>3</sup> /h	FL ден/пар	FA ден/пар	FU / FP ден/пар	FC / FF ден/пар
1	1,15	2,68	231	14.556	14.506	15.761	10.528
2	1,54	3,71	319	14.857	14.782	16.012	10.740
3	1,74	4,11	344	15.535	15.409	16.890	13.427
4	2,09	4,35	344	16.464	16.313	17.819	13.928
5	2,42	5,47	442	17.894	17.744	19.324	15.184
6	2,93	6,46	442	18.296	18.195	19.827	15.559
7	3,51	8,21	640	20.128	19.951	21.709	16.940
8	4,33	9,57	706	21.006	20.831	22.587	17.443
9	4,77	10,85	785	22.637	22.461	24.093	18.948
95	5,55	11,20	814	26.166		27.801	22.428
10	6,71	13,13	1011	29.890	29.814	32.625	24.971
11	7,83	17,00	1393	33.805	33.503	36.640	28.359
12	10,95	24,67	1850	42.287	42.111	46.554	38.146

**Компактни модели FB и FBC**

Модел	Ладење kW	Греење kW	Воздушно струе- ње, m <sup>3</sup> /h	FB ден/пар	FBC ден/пар
1	1,07	2,49	231	20.328	16.133
2	1,43	3,45	319	20.704	16.473
3	1,62	3,82	344	21.207	16.813
4	1,69	3,94	344	21.709	17.202
5	2,25	5,09	442	23.340	18.514
6	2,72	6,01	442	24.595	19.534
7	3,26	7,64	640	26.351	20.895
8	4,03	8,90	706	28.861	22.888
9	4,44	10,09	785	32.997	25.852

1. Режим на ладење: температура на водата 7/12°C, температура на воздухот 27°C/19°C, голема брзина
2. Режим на греење: температура на водата 70/60°C, температура на воздухот 20°C, голема брзина
3. Воздушно струење при голема брзина

**Технички карактеристики на ESTRO**

ESTRO	Брзина на вентилаторот		1	2	3	4	5	6	7	8	9	95	10	11	12
Вкупна моќ на ладење (1)	Голема	kW	1,15	1,54	1,74	2,09	2,42	2,93	3,51	4,33	4,77	5,5	6,71	8,02	10,95
Прифатна моќ на ладење (1)	Голема	kW	0,87	1,2	1,3	1,51	1,88	2,11	2,75	3,15	3,65	3,96	4,91	6,38	8,07
Потрошувачка на вода		l/h	197	264	298	359	415	503	602	743	818	944	1152	1494	1879
Опаѓање на притисокот		kPa	7	13	14	13	16	11	12	12	14	21	12	19	31
Моќ на греење (2)	Голема	kW	1,55	2,14	2,2	2,57	3,2	3,81	4,78	5,3	6,2	6,9	7,83	11,1	14,5
Потрошувачка на вода		l/h	197	264	298	359	415	503	602	743	818	944	1152	1494	1879
Опаѓање на притисокот		kPa	5	9	11	10	12	9	10	9	12	17	9	13	25
Количина на вода		dm <sup>3</sup>	0,5	0,5	0,5	0,7	0,7	1	1	1,4	1,4	1,7	2,1	2,1	2,6
Поврзување		inches	1/2"	1/2"	1/2"	1/2"	1/2"	1/2"	1/2"	1/2"	1/2"	3/4"	3/4"	3/4"	3/4"
Моќ на греење (4 цевки) (3)		kW	1,89	2,23	1,97	2,07	3,27	2,91	4,8	4,51	5,3	5,62	7,91	9,3	11,5
Потрошувачка на вода (4 цевки)		l/h	166	196	204	202	287	286	421	396	465	493	694	816	1010
Опаѓање на притисокот (4 цевки)		kPa	5	7	8	8	5	5	9	10	10	15	27	36	50
Количина на вода (4 цевки)		dm <sup>3</sup>	0,2	0,2	0,2	0,2	0,3	0,3	0,4	0,4	0,4	0,5	0,6	0,6	0,9
Воздушно струење	Голема	m <sup>3</sup> /h	231	319	344	344	442	442	640	706	785	814	1011	1393	1850
	Средна	m <sup>3</sup> /h	189	233	271	271	341	341	450	497	605	615	771	1022	1317
	Мала	m <sup>3</sup> /h	149	178	211	211	241	241	320	361	470	488	570	642	1010
Напојување		V/ph/Hz	230 / 1 / 50												
Макс. Користена ел. струја	Голема	A	0,15	0,17	0,24	0,24	0,25	0,25	0,44	0,44	0,44	0,44	0,8	1,12	1,52
Макс. Влезна моќност	Голема	W	32	37	53	53	57	56	98	98	98	99	182	244	310
Бучава (4)	Голема	dB(A)	40	45	49	50	48	47	51	52	56	57	61	66	71
	Средна	dB(A)	32	39	44	44	42	41	43	43	49	50	54	59	64
	Мала	dB(A)	27	33	38	38	34	33	34	35	43	44	47	49	60

**Технички карактеристики на компактни модели ESTRO FB и ESTRO FBC**

ESTRO	Брзина на вентилаторот		1	2	3	4	5	6	7	8	9
Вкупна моќност на ладење (1)	Голема	kW	1,07	1,33	1,62	1,81	2,25	2,72	3,26	4,03	4,44
Прифатна моќност на ладење (1)	Голема	kW	0,81	1,05	1,21	1,35	1,79	1,97	2,61	2,95	3,49
Потрошувачка на вода		l/h	184	245	278	291	386	467	559	692	762
Опаѓање на притисокот		kPa	7	11	13	13	14	10	11	11	13
Моќност на греење (2)	Голема	kW	1,27	1,67	2,01	2,33	2,97	3,54	4,44	5,23	5,12
Потрошувачка на вода		l/h	184	245	278	291	386	467	559	692	762
Опаѓање на притисокот		kPa	5	9	10	11	12	8	9	9	10
Количина на вода		dm <sup>3</sup>	0,5	0,5	0,5	0,7	0,7	1	1	1,4	1,4
Поврзување		inches	1/2"	1/2"	1/2"	1/2"	1/2"	1/2"	1/2"	1/2"	1/2"
Воздушно струење	Голема	m <sup>3</sup> /h	231	319	344	344	442	442	640	706	785
	Средна	m <sup>3</sup> /h	189	233	271	271	341	341	450	497	605
	Мала	m <sup>3</sup> /h	149	178	211	211	241	241	320	361	470
Напојување		V/ph/Hz	230 / 1 / 50								
Макс. Користена ел. струја	Голема	A	0,15	0,17	0,24	0,24	0,25	0,25	0,44	0,44	0,44
Макс. Влезна моќност	Голема	W	32	37	53	53	57	56	98	98	98
Бучава (4)	Голема	dB(A)	40	45	49	50	48	47	51	52	56
	Средна	dB(A)	32	39	44	44	42	41	43	43	49
	Мала	dB(A)	26	34	38	38	34	33	34	35	43

**Техничките податоци се сертифицирани од EUROVENT**

(1) Температура на водата 7/12°C, температура на воздухот 27°C/19°C; (2) Температура на влезна вода 50°C, потрошувачката на вода е иста како при ладење, температура на влезниот воздух 20°C; (3) Температура на водата 70/60°C, температура на влезниот воздух 20°C

(4) Бучавата е мерена според ISO 3741 и ISO 3742

**ДОДАТОЦИ ЗА КОНВЕКТОРИ GALLETTI ESTRO  
ЦЕНИ ВО ДЕНАРИ, СО ДДВ**

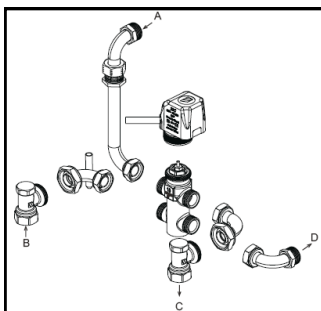

Комплет VK со трокрак вентил, 230V, контрола на водата за регулирање на температурата, компатибилен со контролни табли TIB, TD4T

Модел	Цена, ден/пар
VK1S за ESTRO F1-7	6.902
VK8S за ESTRO F8-9	7.529
VK10S за ESTRO F95-12	8.031

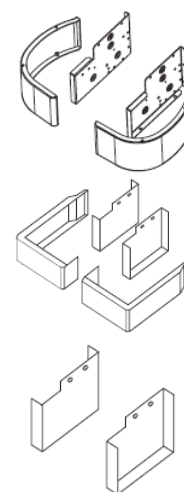

Контролни табли за конвектори ESTRO		
Модел	За ESTRO	Цена, ден/пар
TIB за вградување со термостат, контрола на вентилатор, топло/ладно	FL-FA-FU-FB	1.958
TD сиден со термостат, контрола на вентилатор, топло/ладно	сите	3.012
TD4T сиден со термостат, контрола на вентилатор и комплет, топло/ладно, 2/4 систем од цевки	сите	3.729

Држачи за конвектори ESTRO		
Модел	За ESTRO	Цена, ден/пар
ZL1 пар држачи за монтирање на под, 100 мм	FL1-FL9	804
ZL10 пар држачи за монтирање на под, 100 мм	FL95-FL12	955
ZA1 пар држачи за монтирање на под, 100 мм	FA1-FA9	804
ZA10 пар држачи за монтирање на под, 100 мм	FA10-FA12	955
D1 пар држачи за вертикална монтажа	FCL1-FC9	352
D10 пар држачи за вертикална монтажа	FC95-FC12	502



Дополнителни кади за кондензација за конвектори ESTRO		
Модел	За ESTRO	Цена, ден/пар
BV за вертикална монтажа	сите	209
BH за хоризонтална монтажа	сите	176

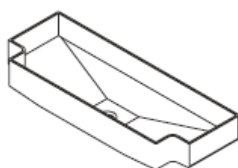

BV

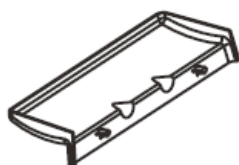

BH



## HYDRO FC

- Елегантен дизајн со длабочина 150мм, без предна вшмукувачка решетка
- Високоелективен топлоизменувач, опремен со кондензна када и вентил за воздух
- Комплекти—трокрак и двокрак вентил со електричен погон (опционално-дополнителна опрема)
- Тангенцијален вентилатор со асиметрични лопатки и ниско ниво на шум
- Температурна сонда за воздух



Технички карактеристики	Мерна единица	HYDRO FS 200	HYDROFS 400	HYDROFS 600	HYDROFS 800	HYDROFS 1000
<b>Цена денари со ддв</b>		<b>23789</b>	<b>26394</b>	<b>31076</b>	<b>36892</b>	<b>41838</b>
Димензии (Н x L x P)	mm	579x723x 150	579x923x150	579x1123x150	579x1323x150	579x1523x150
Тежина	kg	17	20	23	26	29
Топлинска моќност (вода 45/40 °C)	kW	0,97	2,17	3,11	3,88	4,37
Проток на флуид (вода 45/40 °C)	l/h	168	374	535	668	752
Загуби на притисок - греење(вода 45/40 °C)	kPa	7,8	7,2	11,5	21,3	20,4
Топлинска моќност (вода 70/60 °C)	kW	1,89	3,99	5,47	6,98	8,30
Проток на флуид (вода 70/60 °C)	l/h	162	343	471	600	714
Загуби на притисок - греење(вода 70/60 °C)	kPa	6,7	7,6	16,1	14	19,8
Ладилна моќност (вода 7/12 °C)	kW	0,76	1,77	2,89	3,20	3,73
Проток на флуид (вода 7/12 °C)	l/h	130	304	497	551	642
Загуби на притисок - ладење	kPa	4,7	2,9	27,0	24,0	31,0
Абсорбирана елек.моќност (макс./мин. брзина)	W	11/3	19/3	20/4	29/5	30/6
Проток на рециркулационен воздух (макс./сред./мин. брзина)	m3/h	146/90/49	294/210/118	438/318/180	567/410/247	663/479/262
Шум при средна брзина на вентилатора	dB(A)	33	34	34	35	38

### ДОДАТОЦИ

ОПИС	Цена
4-брзинско управување на вентилаторот	<b>5966</b>
Модулационо управување	<b>9591</b>
Универзално управување	<b>6230</b>
Електроника за управување с 0-10 V	<b>6230</b>
Двокрак вентил со ел.погон	<b>6910</b>
Трокрак вентил со ел.погон	<b>8798</b>
Декоративни ногарки за под	<b>2719</b>

## ФЕНКОЈЛЕРИ - NOBUS SLIM

 Хоризонтанен  
монтаж

Подов монтаж



Стенен монтаж

Технички карактеристики	Мерна единица	VED/020FC	VED/032 FC	VED/046 FC	VED/058 FC	VED/065 FC
<b>Цена во денари со ддв</b>		<b>20156</b>	<b>24364</b>	<b>27329</b>	<b>30695</b>	<b>32378</b>
Максимален воздушен проток	<b>m<sup>3</sup>/h</b>	200	320	460	580	650
Минимален воздушен проток	<b>m<sup>3</sup>/h</b>	80	120	180	220	260
Ладење	<b>W</b>	1050	1980	2890	3620	4130
Ладење	<b>Btu/h</b>	3582	6755	9860	12351	14091
Греење*	<b>W</b>	1500	2850	4200	5250	6000
Греење*	<b>Btu/h</b>	5118	9724	14330	17912	20471
Греење**	<b>W</b>	2600	3985	5820	7250	9480
Греење**	<b>Btu/h</b>	8871	13596	19857	24736	32344
Максимално ниво на шум	<b>dB(A)</b>	30	32	36	38	40
Минимално ниво на шум	<b>dB(A)</b>	24	27	28	28	30
Ел.здвижување		220V/50Hz/1Ph				
Влезен напон	<b>W</b>	18	24	35	40	45
Воден проток	<b>m<sup>3</sup>/h</b>	0.17	0.33	0.49	0.6	0.64
Воден отпор	<b>kPa</b>	12	14	18	20	24
Влезна цевка	<b>Inch</b>	ZG 3/4"				
Излезна цевка	<b>inch</b>	ZG 3/4"				
Максимален работен притисок	<b>MPa</b>	1.6				
Димензии (W/D/H)	<b>mm</b>	692/130/657	892/130/657	1092/130/657	1292/130/657	1492/130/657
Димензии со пакување (W/D/H)	<b>mm</b>	750/180/710	950/180/710	1150/180/710	1350/180/710	1550/180/710

Опција - можност за WI-FI управување AE-W201 - 2675 ДЕН  
 Опција трокрак вентил DRF - 4490 ДЕН

Услови / Забелешки: 1. Ладење: Собна температура (DB / WB) 27 / 19с, Температура на водата (Напојување / Враќање): 7с / 12с. 2. Греење \*: Собна температура (DB / WB) 21 / -с, Температура на вода (напојување): 50с. 3. Греење \*\*: Собна температура (DB / WB) 21 / -с, Температура на вода (напојување): 70с.



## РАЗМЕРИ

MM

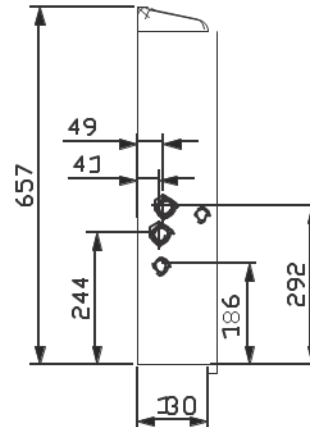
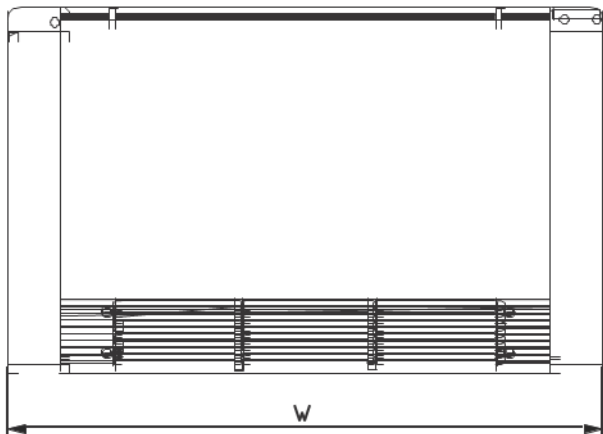
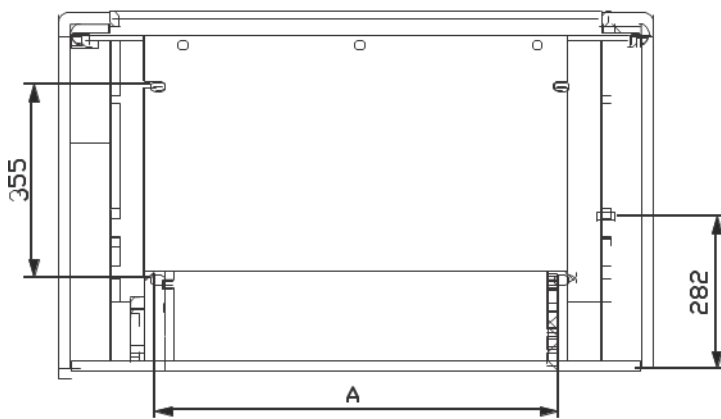

МОДЕЛ	FC-020VED	FC-032VED	FC-046VED	FC-058VED	FC-065VED
W	692	892	1092	1292	1492
A	342	542	742	942	1142

## ФЕНКОЈЛЕРИ - NOBUS SLIM GLASS



Вградена Wi Fi контрола

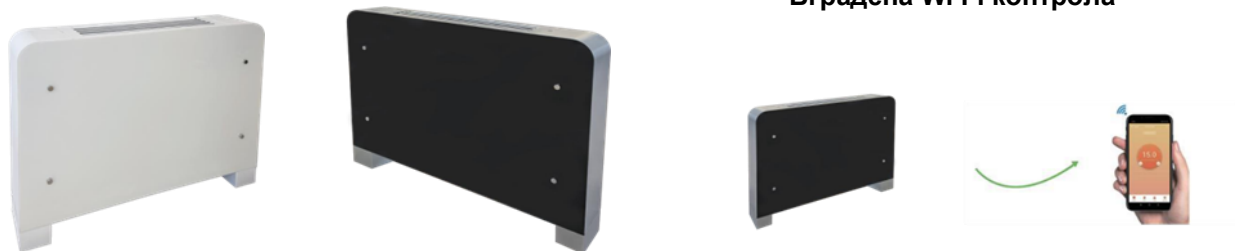

ЦЕНА ВО ДЕНАРИ СО ДДВ	25,200.00	28,260.00	31,350.00	34,410.00
-----------------------	-----------	-----------	-----------	-----------

МОДЕЛ VED/FC SLIM Glass W/B		FC-020 SLIM Glass W/B	FC-032 SLIM Glass W/B	FC-046 SLIM Glass W/B	FC-058 SLIM Glass W/B	FC-065 SLIM Glass W/B
Максимален проток на воздух	m3/h	200	320	460	580	650
Минимален проток на воздух	m3/h	80	120	180	220	260
Ладење	W	1050	1980	2890	3620	4130
Ладење	BTU/h	3582	6755	9860	12351	14091
Греење *	W	1500	2850	4200	5250	6000
Греење *	BTU/h	5118	9724	14330	17912	20471
Греење **	W	2600	3985	5820	7250	9480
Греење **	BTU/h	8871	13596	19857	24736	32344
Максимално ниво на бучава	dB(A)	30	32	36	38	40
Минимално ниво на бучава	dB(A)	25	27	28	28	30
Напојување	/	220~230V/1Ph/50 or 60Hz				
Влезен напон	W	18	24	35	40	45
Проток на вода	m3/h	0.17	0.33	0.49	0.6	0.64
Отпорност на вода	kPa	12	14	18	20	24
Влезна цевка	inch	ZG3/4"				
Излезна цевка	inch	ZG3/4"				
Работен притисок	MPa	1.6				
Излез за кондензација	mm	φ16				
Тежина (нето)	kg	17.7	22	26.4	30.9	35.7
Тежина (брuto)	kg	19.9	24.5	29.3	34.2	39.4
Димензии (W*D*H)	W/D/H mm	692*131*657	892*131*657	1092*131*657	1292*131*657	1492*131*657
Димензии на пакување (W*D*H)	W/D/H mm	740*170*710	940*170*710	1140*170*710	1340*170*710	1540*170*710

Забелешки:

- Ладење: Собна температура (DB/WD) 27/19 C, Температура на водата (напојување/поврат) 7/12 C
- Греење\*: Собна температура 21 C, Температура на вода (напојување) 50 C
- Греење\*\*: Собна температура 21 C, Температура на вода (напојување) 70 C

## УЛТРАТЕНКИ КОНВЕКТОРИ CRYSTAL



Модел. №	Моќност на греење <sup>1</sup> (W)	Моќност на греење <sup>2</sup> (W)	Моќност на ладење <sup>3</sup> (W)	Макс. проток (m <sup>3</sup> /h)	Димензии Ш x В x Д (mm)	ЦЕНА СО ДДВ
BGR-200L/R	1550	990	750	160	694 x 580 x 129	<b>23677</b>
BGR-400L/R	3100	2000	1500	320	894 x 580 x 129	<b>28257</b>
BGR-600L/R	4600	2800	2200	460	1094 x 580 x 129	<b>31692</b>
BGR-800L/R	6300	4200	3100	580	1294 x 580 x 129	<b>35493</b>
<b>ДОДАТОЦИ</b>						
Автоматски трокрак термовентил						<b>6503</b>
Далечинско управување						<b>1740</b>
Декоративни ногарки за под						<b>1740</b>

(1) Моќност на греење при температура на водата 70°C/60°C и собна температура 20°C.

(2) Моќност на греење при температура на водата 50°C/40°C и собна температура 20°C.

(3) Моќност на ладење при температура на водата 7°C/12°C и собна температура (DB/WB) 27°C/19°C.



Сензор на панелот

12.9 см дебелина

Алуминиумски ламели



Инвертер електричен погон



Тангенцијален вентилатор

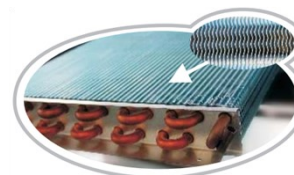

Лесна достапност до филтерот



## ФЕНКОЈЛЕРИ KANION



KANION.CO			MKH2-150-R4	MKH2-250-R4	MHK2-500-R4
Воздух проток	H/M/L	m <sup>3</sup> /h	255/192/139	425/284/184	800/574/404
Елек. поврзување	Волти/фази	V	220-220/1	220-220/1	220-220/1
Ладење	Капацитет H/M/L / проток	kW L/h	2.25/1.85/1.46 390/310/250	3.05/2.26/1.63 530/390/270	5.35/4.25/3.31 920/740/580
Греење	Капацитет H/M/L / проток	kW L/h	2,31/1,87/1,40 400/320/240	3,15/2,09/1,38 540/380/260	5,70/4,63/3,22 950/730/540
Потрошувачка	Електрична HML	W	40/24/15	47/26/14	91/54/35
Бучава	H/M/L	dB	47/35/34	46/37/31	59/51/43
Надворешна единица	Димензија (WxDxH)	mm	495/200/790	495/200/1020	495/200/1240
	Пакување (WxDxH)	mm	595x300x895	595x300x1125	595/300/1345
	Тежина нето	kg	16.7	20.8	25.4
Цена со ддв			<b>21392</b>	<b>24330</b>	<b>28485</b>

**Забелешка:**
**Услови при ладење Температура на вода влез 7°C Температура на вода излез 12°C**
**Услови при греење Температура на вода влез 45°C Температура на вода излез 40°C**

## ФЕНКОЈЛЕРИ SABIANA



SABIANA	CRC 13	CRC 23	CRC 33	CRC 43	CRC 53	CRC63	CRC73	CRC 83
Воздух проток м3/ч Н/М/Л	220/175/105	295/220/145	385/270/235	485/335/265	650/495/315	760/590/415	925/735/535	1200/1020/655
Елек. поврзување V	220-220/1	220-220/1	220-220/1	220-220/1	220-220/1	220-220/1	220-220/1	220-220/1
Ладење KW Н/М/Л	1.03/0.86/0.59	1.56/1.25/0.91	2.39/1.78/1.57	2.87/2.14/1.73	3.64/2.94/2.03	4.09/3.37/2.54	5.11/4.29/3.34	5.82/5.19/3.74
Греење KW Н/М/Л	1.39/1.15/0.76	2.02/1.59/1.12	2.92/2.15/1.87	3.56/2.61/2.09	4.50/3.59/2.42	5.09/4.13/3.07	6.27/5.19/4.01	7.66/6.74/4.80
Потрошувачка W Н/М/Л	33/25/16	32/22/14	41/25/20	44/28/21	61/39/22	78/55/37	103/79/54	130/105/62
Бучава dB Н/М/Л	45/39/32	47/40/30	49/40/36	47/39/33	48/41/31	52/46/37	56/51/42	60/56/45
Цена со ддв	<b>17450</b>	<b>18274</b>	<b>20048</b>	<b>21608</b>	<b>22645</b>	<b>24421</b>	<b>26933</b>	<b>30699</b>

Име	Цена со ддв
Термостат СВ-Т, 3 брзини	3855
Термостат Т2Т	2903
Ногарки пар 1-7	954
Ногарки пар 8-9	1170
Сад за конденз	305

**ВЕНТИЛОКОНВЕКТОРИ - VE22/1**

**ТЕХНИЧКИ КАРАКТЕРИСТИКИ / 2 ЦЕВЕН СИСТЕМ**

Технички карактеристики		Модел	FC02	FC03	FC04	FC05	FC06	FC08	FC10	FC12	FC14
Проток на воздух/проток	H	m <sup>3</sup> /h	400	590	750	920	1080	1490	1750	2060	2450
	M	m <sup>3</sup> /h	310	450	560	690	810	1120	1320	1540	1840
	L	m <sup>3</sup> /h	200	300	370	460	540	750	870	1030	1230
Температура на ладење 7/12 °C	H	kW	1.97	2.67	3.45	4.23	5.02	7.12	8.46	9.83	11.11
	M	kW	1.65	2.24	2.95	3.59	4.26	6.07	7.21	8.37	9.5
	L	kW	1.45	1.99	2.57	3.17	3.76	5.35	6.36	7.39	8.36
Температура на греење 90/70 °C	H	kW	4.92	6.23	8.77	10.75	12.76	18.12	21.56	24.97	28.31
	M	kW	4.12	5.22	7.36	8.75	10.63	15.17	18.07	20.94	23.71
	L	kW	3.58	4.58	6.39	7.83	9.28	13.27	15.76	18.24	20.72
Температура на греење 50/45 °C	H	kW	2.91	3.71	5.18	6.35	7.54	10.70	12.73	14.75	16.72
	M	kW	2.48	3.16	4.42	5.27	6.39	9.11	10.85	12.58	14.24
	L	kW	2.18	2.80	3.88	4.76	5.64	8.06	9.57	11.08	12.58
	W		34.00	46	55	70	87	117	140	181	223
Ампери	A		0.21	0.30	0.37	0.40	0.50	0.74	0.91	1.04	1.30
Статички притисок	Pa	12Pa									
Ниво на шум	dB(A)		35	37	39	41	43	44	46	48	50
Проток на флуид	kg/h		350	470	600	740	870	1230	1460	1700	1910
	l/s		0,097	0.131	0.167	0.206	0.242	0.342	0.406	0.472	0.531
Загуба на притисок	kPa		10	18	19	23	24	23	36	21	35
Тип на вентилатор		Центрофугален									
Мотор	Тип	Асинхрон, 4 брзини									
	Ефективност	B									
	ЕЛ Напојување	220-230V1Ph/50 Hz									
Изменувач	Тип	Бакарни цевки, алуминиумски ребра, двореден									
	Работен притисок	1.6MPa									
Влез/ Излез флуид		3/4" / внатрешен навој									
Одвод за конденз		Ø 20									
Цена без ДДВ		15128	17132	17649	18102	20203	26538	28897	30384	33939	
Цена со ДДВ		17851	20216	20826	21360	23839	31315	34098	35853	40048	

Капацитетите во таблицата се за режим на греење 50/45 оC и температура во просторијата 21 оC, В режим на ладење 7/12 оC и температура во просторијата 26 оC

Димензии										
Димензии: Ширина / Дебелина / Височина	850x245x639	1000x245x639	1080x245x639	1150x245x639	1300x245x639	1600x245x639	1750x245x639	1900x245x639	2200x245x639	
Димензии со амбалажата: Ширина / Дебелина / Височина	870x260x660	1020x260x660	1100x260x660	1170x260x660	1320x260x660	1610x260x660	1770x260x660	1910x260x660	2210x260x660	
Тежина / кг	24	29	30	31	35	49	52	54	56	
Тежина со амбалажа/ кг	25	30	31	32	36	50	53	55	57	

Име	Цена без ддв	Цена со ддв
Кондензна тава за хоризонтална монтажа	1120	1322
Трокрак вентил АЕ-3320, комплет со електрична задвижка	2336	2756

**ТЕХНИЧКИ КАРАКТЕРИСТИКИ / 4 ЦЕВЕН СИСТЕМ**

Технички податоци		Модел	FC02	FC03	FC04	FC05	FC06	FC08	FC10	FC12	FC14
Проток на воздух / Проток	H	m <sup>3</sup> /h	400	590	750	920	1080	1490	1750	2060	2450
	M	m <sup>3</sup> /h	310	450	560	690	810	1120	1320	1540	1840
	L	m <sup>3</sup> /h	200	300	370	460	540	750	870	1030	1230
Температури на ладење 7/12 °C	H	kW	2.03	2.98	3.78	4.63	5.62	7.56	9.13	10.88	12.83
	M	kW	1.72	2.5	3.22	3.94	4.79	6.44	7.76	9.27	10.95
	L	kW	1.50	2.23	3.82	3.48	4.19	5.68	6.93	8.19	9.64
Температури на греење 90/70 °C	H	kW	3.28	4.59	6.16	7.89	9.21	13.13	15.84	18.69	21.28
	M	kW	2.81	3.91	5.26	6.69	7.80	11.20	13.49	15.91	18.13
	L	kW	2.47	3.47	4.62	5.92	6.91	9.89	11.91	14.03	15.98
Температури на греење 50/45 °C	H	kW	1.94	2.71	3.64	4.66	5.44	7.76	9.36	11.04	12.57
	M	kW	1.66	2.31	3.11	3.95	4.61	6.62	7.97	9.40	10.71
	L	kW	1.46	2.05	2.73	3.50	4.08	5.84	7.04	8.29	9.44
	W		40	53	62	78	95	125	147	198	238
Ампери	A		0.25	0.33	0.40	0.43	0.50	0.79	0.96	1.09	1.35
Статички притисок	Pa	12Pa									
Ниво на шум	dB(A)	37	39	41	43	45	46	48	50	52	
Проток на флуид	Ладење 3 реда	kg/h	370	540	680	830	990	1350	1610	1920	2250
		l/s	0.103	0.150	0.189	0.231	0.275	0.375	0.447	0.533	0.625
	Ладење 1 ред	kg/h	230	310	420	540	630	890	1080	0.353	1450
		l/s	0.064	0.086	0.117	0.150	0.175	0.247	0.300	0.353	0.403
Загуба на притисок	Ладење 3 реда	kPa	10	18	19	23	24	23	36	21	35
	Ладење 1 ред	kPa	5	12	17	28	25	16	18	23	29
Тип на вентилатор	Центрофугален										
Мотор	Тип	Асинхрон, 4 брзини									
	Ефективност	B									
	ЕЛ Напојување	220-230V1Ph/50 Hz									
Изменувач	Тип	Бакарни цевки, алуминиумски ребра									
	Работен притисок	1.6MPa									
Влез/ Излез флуид	3/4" / внатрешен навој										
Одвод за конденз	Ø 20										
	Цена без ДДВ	16097	18102	19168	20202	22077	30607	32614	34844	38303	
	Цена со ДДВ	18994	21360	22618	23838	26051	36116	38485	41116	45198	

Капацитетите во таблицата се за режим на греење 50/45 оС и температура во просторијата 21 оС, В режим на ладење 7/12 оС и температура во просторијата 26 оС

Димензии										
Димензии: Ширина / Дебелина / Височина	850x245x639	1000x245x639	1080x245x639	1150x245x639	1300x245x639	1600x245x639	1750x245x639	1900x245x639	2200x245x639	
Димензии со амбалажата: Ширина / Дебелина / Височина	870x260x655	1020x260x655	1100x260x655	1170x260x655	1320x260x655	1610x260x655	1770x260x655	1910x260x655	2210x260x655	
Тежина / кг	27	33	34	36	40	54	57	59	63	
Тежина со амбалажа/ кг	28	34	35	37	41	55	58	61	65	

Дополнителни аксесоари за хоризонтална монтажа:

	Име	Цена без ддв	Цена со ддв
	Кондензна тава за хоризонтална монтажа	1120	1322

**ВЕНТИЛОКОНВЕКТОРИ - СВ22/1P3L**

ЗА СКРИЕНА МОНТАЖА НА ТАВАН



**ТЕХНИЧКИ КАРАКТЕРИСТИКИ / 2 ЦЕВЕН СИСТЕМ**

Технички податоци		Модел	FC02	FC03	FC04	FC05	FC06	FC08	FC10	FC12	FC14
Проток на воздух / Проток	H	m <sup>3</sup> /h	400	590	750	920	1080	1490	1750	2060	2450
	M	m <sup>3</sup> /h	310	450	560	690	810	1120	1320	1540	1840
	L	m <sup>3</sup> /h	200	300	370	460	540	750	870	1030	1230
Температури на ладење 7/12 °C	H	kW	1.97	2.67	3.45	4.23	5.02	7.12	8.46	9.83	11.11
	M	kW	1.65	2.24	2.95	3.59	4.26	6.07	7.21	8.37	9.5
	L	kW	1.45	1.99	2.57	3.17	3.76	5.35	6.36	7.39	8.36
Температури на греење 90/70 °C	H	kW	4.92	6.23	8.77	10.75	12.76	18.12	21.56	24.97	28.31
	M	kW	4.12	5.22	7.36	8.75	10.63	15.17	18.07	20.94	23.71
	L	kW	3.58	4.58	6.39	7.83	9.28	13.27	15.76	18.24	20.72
Температури на греење 50/45 °C	H	kW	2.91	3.71	5.18	6.35	7.54	10.70	12.73	14.75	16.72
	M	kW	2.48	3.16	4.42	5.27	6.39	9.11	10.85	12.58	14.24
	L	kW	2.18	2.80	3.88	4.76	5.64	8.06	9.57	11.08	12.58
	12Pa-H	W	34.00	46	55	70	87	117	140	181	223
	30Pa-H	W	42.00	56	70	81	101	149	165	202	241
	50Pa-H	W	46.00	65	82	89	109	163	201	228	286
Ампери	A		0.21	0.30	0.37	0.40	0.50	0.74	0.91	1.04	1.30
Статички притисок	Pa	30Pa/50Pa									
Ниво на шум	30Pa-H	dB(A)	38	40	42	44	45	46	48	50	52
	50Pa-H	dB(A)	40	42	44	45	47	48	50	52	54
Проток на флуид	kg/h		350	470	600	740	870	1230	1460	1700	1910
	l/s		0,097	0.131	0.167	0.206	0.242	0.342	0.406	0.472	0.531
Загуба на притисок	kPa		10	18	19	23	24	23	36	21	35
Тип на вентилатора	Центрофугален										
Мотор	Тип		Асинхрон, 4 брзини								
	Ефективност		B								
	ЕЛ Напојување		220-230V1Ph/50 Hz								
Изменувач	Тип		Бакарни цевки, алуминиумски ребра, двореден								
	Работен притисок		1.6MPa								
Влез/ Излез флуид	3/4" / внатрешен навој										
Одвод за конденз	Ø 20										
	Цена без ДДВ		9019	10182	10700	11087	12122	18553	19750	20624	23143
	Цена со ДДВ		10642	12015	12626	13083	14304	21893	23305	24336	27309

Капацитетите во таблицата се за режим на греење 50/45 оC и температура во просторијата 21 оC, В режим на ладење 7/12 оC и температура во просторијата 26 оC

Димензии										
Димензии: Ширина / Дебелина / Височина	645x450x225	795x450x225	875x450x225	945x450x225	1095x450x225	1395x450x225	1545x450x225	1695x450x225	1995x450x225	
Димензии со амбалажата: Ширина / Дебелина / Височина	665x470x235	815x470x235	895x470x235	965x470x235	1115x470x235	1415x470x235	1565x470x235	1710x470x235	2015x470x235	
Тежина / кг	14	18	19	20	22	34	36	38	39	
Тежина со амбалажа/ кг	15	19	20	21	23	35	37	39	40	

Дополнителни аксесоари за хоризонтална монтажа:

	Име	Цена без ддв	Цена со ддв
	Кондензна тава за хоризонтална монтажа	1120	1322

**ТЕХНИЧКИ КАРАКТЕРИСТИКИ / 4 ЦЕВЕН СИСТЕМ**

Технички податоци		Модел	FC02	FC03	FC04	FC05	FC06	FC08	FC10	FC12	FC14
Проток на воздух / Проток	H	m <sup>3</sup> /h	400	590	750	920	1080	1490	1750	2060	2450
	M	m <sup>3</sup> /h	310	450	560	690	810	1120	1320	1540	1840
	L	m <sup>3</sup> /h	200	300	370	460	540	750	870	1030	1230
Температури на ладење 7/12 °C	H	kW	2.03	2.98	3.78	4.63	5.62	7.56	9.13	10.88	12.83
	M	kW	1.72	2.5	3.22	3.94	4.79	6.44	7.76	9.27	10.95
	L	kW	1.50	2.23	3.82	3.48	4.19	5.68	6.93	8.19	9.64
Температури на греење 90/70 °C	H	kW	3.28	4.59	6.16	7.89	9.21	13.13	15.84	18.69	21.28
	M	kW	2.81	3.91	5.26	6.69	7.80	11.20	13.49	15.91	18.13
	L	kW	2.47	3.47	4.62	5.92	6.91	9.89	11.91	14.03	15.98
Температури на греење 50/45 °C	H	kW	1.94	2.71	3.64	4.66	5.44	7.76	9.36	11.04	12.57
	M	kW	1.66	2.31	3.11	3.95	4.61	6.62	7.97	9.40	10.71
	L	kW	1.46	2.05	2.73	3.50	4.08	5.84	7.04	8.29	9.44
	12Pa-H	W	40	53	62	78	95	125	147	198	238
	30Pa-H	W	48	62	76	88	109	161	179	212	256
	50Pa-H	W	56	72	88	95	110	174	211	240	297
Ампери	A		0.25	0.33	0.40	0.43	0.50	0.79	0.96	1.09	1.35
Статички притисок	Pa		50Pa								
Ниво на шум	50Pa-H	dB(A)	42	44	46	47	49	50	52	54	56
Проток на флуид	Racire 3R	kg/h	370	540	680	830	990	1350	1610	1920	2250
		/s	0.103	0.150	0.189	0.231	0.275	0.375	0.447	0.533	0.625
	Incalzire 1R	kg/h	230	310	420	540	630	890	1080	0.353	1450
		/s	0.064	0.086	0.117	0.150	0.175	0.247	0.300	0.353	0.403
Загуба на притисок	Racire 3R	kPa	10	18	19	23	24	23	36	21	35
	Incalzire 1R	kPa	5	12	17	28	25	16	18	23	29
Тип на вентилатор	Центрофугален										
Мотор	Тип		Асинхрон, 4 брзини								
	Ефективност		B								
	ЕЛ Напојување		220-230V1Ph/50 Hz								
Изменувач	Тип		Бакарни цевки, алуминиумски ребра, двореден								
	Работен притисок		1.6MPa								
Влез/ Излез флуид	3/4" / внатрешен навој										
Одвод за конденз	Ø 20										
	Цена без ДДВ		10152	11863	12412	12931	14416	20947	23143	23758	26892
	Цена со ДДВ		11979	13998	14646	15295	17011	24718	27309	28034	31733

Капацитетите во таблицата се за режим на греење 50/45 оС и температура во просторијата 21 оС, В режим на ладење 7/12 оС и температура во просторијата 26 оС

Димензии										
Димензии: Ширина / Дебелина / Височина	645x450x225	795x450x225	875x450x225	945x450x225	1095x450x225	1395x450x225	1545x450x225	1695x450x225	1995x450x225	
Димензии со амбалажата: Ширина / Дебелина / Височина	660x460x240	810x460x240	890x460x240	960x460x240	1110x460x240	1410x460x240	1560x460x240	1710x460x240	2010x460x240	
Тежина / кг	17	22	23	24	27	39	41	43	46	
Тежина со амбалажа/ кг	18	23	24	25	28	40	42	45	48	

Дополнителни аксесоари за хоризонтална монтажа:

		Име	Цена без ддв	Цена со ддв
		Кондензна тава за хоризонтална монтажа	1120	1322

Се предлагаат и конвектори за скриена таванска моњажа како гореопишаните со височина 180мм од моделите FC02, FC03, FC04, FC05 и FC06. Цената ќе се обезбеди на ваше барање.

**ТЕХНИЧКИ КАРАКТЕРИСТИКИ / 2 ЦЕВЕН СИСТЕМ**

Карактеристики / Модел			KFA-30S	KFA-40S	KFA-50S	KFA-55M	KFA-60M	KFA-80M
Проток на воздух	H	m <sup>3</sup> /h	510	680	850	935	1.020	1.360
	M	m <sup>3</sup> /h	380	520	640	700	770	1.030
	L	m <sup>3</sup> /h	260	350	430	520	560	750
Капацитет на ладење	H	kW	2,70	3,52	4,00	4,50	5,28	6,50
	M	kW	2,05	2,72	3,03	3,41	4,02	4,95
	L	kW	1,44	1,86	2,05	2,58	2,96	3,63
Капацитет на греење Температура на вода 90/70°C	H	kW	7,59	10,15	11,80	13,84	16,28	20,46
	M	kW	5,67	7,64	8,64	9,99	12,13	15,23
	L	kW	3,94	5,22	5,67	7,37	8,59	10,76
Капацитет на греење Температура на вода 50°C	H	kW	3,30	4,40	5,10	5,95	7,00	8,77
	M	kW	2,47	3,32	3,75	4,32	5,23	6,55
	L	kW	1,72	2,27	2,47	3,20	3,72	4,65
Апсорбирана моќност	W		54	62	65	71	95	120
Апсорбирана струја	A		0,23	0,27	0,29	0,30	0,42	0,52
Ниво на шум	dB(A)-H/M/L		39/35/29	43/37/30	45/39/32	40/35/32	45/37/34	50/44/39
Проток на вода	l/h		464	605	688	774	908	1118
	kPa		9	15	18	8	11	16
Тип на вентилатор			Центрофугален					
Мотор	Тип		Со постоечки компензатор					
	Напојување		220-230V1Ph/50 Hz					
Изменувач	Тип		Безрабен бакар проширен со алуминиумски решетки					
	Редови		2					
Влез/ Излез			3/4"					
Кондензација			1"					
Нето димензии	Единици (mm)		580x580x250			710x710x290		
	Панел (kg)		680x680			830x830		
Нето тежина (kg)			20			26		
Цена без ДДВ			17.752	17.464	21.386	25.298	25.453	32.906
Цена со ДДВ			20.947	20.607	25.235	29.852	30.035	38.829

**ЖИЧЕН ТЕРМОСТАТ ЗА МОНТАЖА НА СИД МОДЕЛ WS-01**

ЦЕНА СО ДДВ ВО ДЕНАРИ

5173

**Забелешка**

- Во комплетот на касетите е вклучен IR далечински управувач и декоративен панел.
- Во табелата се наведени капацитетите со режим на Греење 50/45 оС и температура во просторијата 21 оС. Режим на Ладење 7/12 оС и температура во просторијата 26 оС.

## МЕХАНИЧКИ ТЕРМОСТАТ ЗА УПРАВУВАЊЕ НА КОНВЕКТОРИ



### EBERLE - Made in Germany

Модел	ЦЕНА БЕЗ ДДВ	ЦЕНА СО ДДВ
KLR-E 7430		

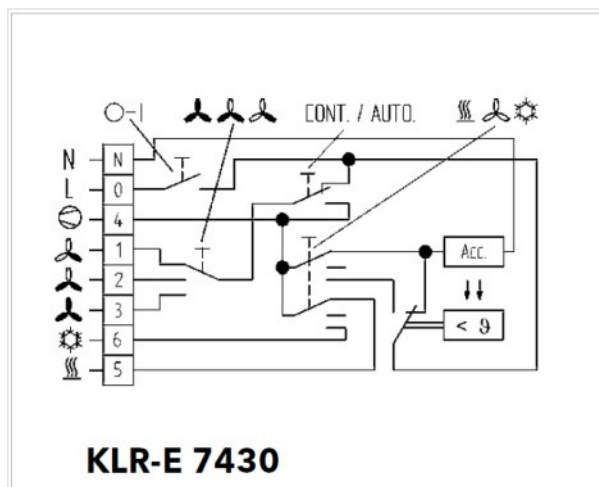

## ЕЛЕКТРОНСКИ ТЕРМОСТАТ ЗА УПРАВУВАЊЕ НА КОНВЕКТОРИ

### Eliwell - Made in Italy

Модел	ЦЕНА БЕЗ ДДВ	ЦЕНА СО ДДВ
FB U32W/SM, 2 x NTC 103 AT11	3020	3564









Вклучени сензори за температура на воздухот и водата

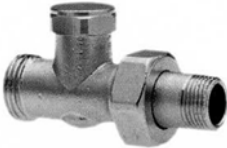



**МЕСИНГАНА АРМАТУРА - ICMA**

 ПРОИЗВОДИТЕЛ: ICMA RUBINETTERIE SRL, ИТАЛИЈА  
УВОЗНИК: МЕТАЛТЕРМ, СКОПЈЕ, МАКЕДОНИЈА

И.803		Димензија	Цена, без ДДВ	Цена, со ДДВ
	Радијаторски вентили, ек, за метална цевка, рачен	1/2"	389	459
		3/4"	838	989
И.813		Димензија	Цена, без ДДВ	Цена, со ДДВ
	Радијаторски вентили, прав, за метална цевка, рачен	1/2"	489	577
		3/4"	890	1050
И.805		Димензија	Цена, без ДДВ	Цена, со ДДВ
	Радијаторски навијак, ек, за метална цевка	1/2"	386	455
И.815		Димензија	Цена, без ДДВ	Цена, со ДДВ
	Радијаторски навијак, прав, за метална цевка	1/2"	464	547
И.804		Димензија	Цена, без ДДВ	Цена, со ДДВ
	Радијаторски вентил, ек, за алупекс црево, рачен	1/2"		
И.814		Димензија	Цена, без ДДВ	Цена, со ДДВ
	Радијаторски вентил, прав, за алупекс црево, рачен	1/2"	386	455
И.827		Димензија	Цена, без ДДВ	Цена, со ДДВ
	Радијаторски навијак, ек, за алупекс црево	1/2"	368	434

И.829		Димензија	Цена, без ДДВ	Цена, со ДДВ
	Радијаторски навијак, прав, за алупекс црево	1/2"	386	455
И.774		Димензија	Цена, без ДДВ	Цена, со ДДВ
	Радијаторски вентил, ек, за метална цевка, термостатски M28x1,5	1/2" 3/4"	840	991
И.775		Димензија	Цена, без ДДВ	Цена, со ДДВ
	Радијаторски вентил, прав, за метална цевка, термостатски M28x1,5	1/2" 3/4"	936	1105
И.770		Димензија	Цена, без ДДВ	Цена, со ДДВ
	Радијаторски вентил, ек, за алупекс црево, термостатски за адаптер 24 x 1,5, M28x1,5	1/2"		
И.771		Димензија	Цена, без ДДВ	Цена, со ДДВ
	Радијаторски вентил, прав, за алупекс црево, термостатски за адаптер 24 x 1,5, M28x1,5	1/2"	896	1057
И.100		Димензија	Цена, без ДДВ	Цена, со ДДВ
	Адаптер 24 x 1.5 за алупекс црево	16 x 2 18 x 2 20 x 2	209 209	247 247
И.985/986			Цена, без ДДВ	Цена, со ДДВ
	Термо глава, M28x1,5			
	И.985 - восочен елемент	И.985	1100	1298
	И.986 - течен елемент	И.986		

И.772	Димензија			Цена, без ДДВ	Цена, со ДДВ
	Радијаторски вентил, ек, за алупекс црево термостатски за адаптер 1/2", M28x1,5	1/2"			
И.773	Димензија			Цена, без ДДВ	Цена, со ДДВ
	Радијаторски вентил, прав, за алупекс црево термостатски за адаптер 1/2", M28x1,5	1/2"			
И.98	Димензија			Цена, без ДДВ	Цена, со ДДВ
	Адаптер 1/2" за алупекс црево	16 x 2			
И.701, И.702	Димензија			Цена, без ДДВ	Цена, со ДДВ
	Вентил за воздух со регулатор	3/8" 1/2"	172 135	203 159	
И.705	Димензија			Цена, без ДДВ	Цена, со ДДВ
	Вентил за воздух со штраф	1/2"	108	127	
И.709	Димензија			Цена, без ДДВ	Цена, со ДДВ
	Автоматски вентил за воздух прав	3/8" 1/2"	418 428	493 505	
И.715	Димензија			Цена, без ДДВ	Цена, со ДДВ
	Автоматски вентил за воздух аголен	1/2"	621	733	
И.716	Димензија			Цена, без ДДВ	Цена, со ДДВ
	Автоматски вентил за воздух	1" лев 1" десен 1 1/4" лев 1 1/4" десен			

И.227		Димензија	Цена, без ДДВ	Цена, со ДДВ
	Колектор 3/4" МЖ, машки навој 1/2"	3/4" x 2	1064	1256
		3/4" x 3	1607	1896
		3/4" x 4	2142	2527
И.229		Димензија	Цена, без ДДВ	Цена, со ДДВ
	Колектор 1" МЖ, машки навој 3/4" EUROCONUS, растојание 50 мм	1" x 2		
		1" x 3		
И.222		Димензија	Цена, без ДДВ	Цена, со ДДВ
	Колектор МЖ, со машки навој 1/2"	3/4" x 2		
		3/4" x 3		
		3/4" x 4		
		1" x 2		
		1" x 3		
И.220-1101		Димензија	Цена, без ДДВ	Цена, со ДДВ
	Колектор ЖЖ, со женски навој 1/2", растојание 38 мм	3/4" x 2		
		3/4" x 3		
		3/4" x 4		
		3/4" x 5		
		3/4" x 6		
		3/4" x 7		
		3/4" x 8		
		3/4" x 9		
		3/4" x 10		
		1" x 2		
		1" x 3		
		1" x 4		
		1" x 5		
1" x 6				
1" x 7				
1" x 8				
1" x 9				
1" x 10				
И.221-1102		Димензија	Цена, без ДДВ	Цена, со ДДВ
	Колектор ЖЖ, со женски навој 1/2", растојание 50 мм	3/4" x 2		
		3/4" x 3		
		3/4" x 4		
		3/4" x 5		
		3/4" x 6		
		3/4" x 7		
		3/4" x 8		
		3/4" x 9		
		3/4" x 10		
		1" x 2		
		1" x 3		
		1" x 4		
		1" x 5		
1" x 6				
1" x 7				
1" x 8				
1" x 9				
1" x 10				

И.250		Димензија	Цена, без ДДВ	Цена, со ДДВ
	Автоматски агрегат за полнење со филтер, неповратна клапна, спирателен кран и отвор за манометар, 10 - 3 атм	1/2"	2217	2616
<b>И.249</b>		<b>Димензија</b>	<b>Цена, без ДДВ</b>	<b>Цена, со ДДВ</b>
	Автоматски агрегат за полнење со филтер, неповратна клапна, спирателен кран и отвор за манометар, 16 - 6 атм	1/2"	2217	2616
<b>И.202</b>		<b>Димензија</b>	<b>Цена, без ДДВ</b>	<b>Цена, со ДДВ</b>
	Тештик за колектор со женски навој, 3/8" Ж и 1/2" Ж	3/4" 1"		
<b>И.203</b>		<b>Димензија</b>	<b>Цена, без ДДВ</b>	<b>Цена, со ДДВ</b>
	Тештик за колектор со машки навој, 3/8" Ж и 1/2" Ж	3/4" 1"		
<b>И.201</b>		<b>Димензија</b>	<b>Цена, без ДДВ</b>	<b>Цена, со ДДВ</b>
	Капа за колектор	3/4" 1"		
<b>И.237</b>		<b>Димензија</b>	<b>Цена, без ДДВ</b>	<b>Цена, со ДДВ</b>
	Штопна за колектор	3/4" 1"		
<b>И.706</b>		<b>Димензија</b>	<b>Цена, без ДДВ</b>	<b>Цена, со ДДВ</b>
	Штопна хромирана со "О" прстен	1/2"		
<b>И.92</b>		<b>Димензија</b>	<b>Цена, без ДДВ</b>	<b>Цена, со ДДВ</b>
	Полуспојка со ПТФЕ, 24x1.5	Φ 15 Φ 18	157	185

**И.241** **Димензија** **Цена, без ДДВ** **Цена, со ДДВ**

 Сигурносен вентил ЖЖ,  
 1.5 - 5 атм

1/2" - 1.5	437	516
1/2" - 2.0	437	516
1/2" - 2.5	437	516
1/2" - 3.0	437	516
1/2" - 3.5	437	516
1/2" - 4.0	437	516
1/2" - 4.5	437	516
1/2" - 5.0	437	516
1/2" - 8.0		
1/2" - 10.0		
3/4" - 1.5	771	917
3/4" - 2.0	771	917
3/4" - 2.5	771	917
3/4" - 3.0	771	917
3/4" - 3.5	771	917
3/4" - 4.0	771	917
3/4" - 4.5	771	917
3/4" - 5.0	771	917
3/4" - 8.0	1135	1339
3/4" - 10.0	1135	1339
1" - 1.5		
1" - 2.0		
1" - 2.5		
1" - 3.0		
1" - 3.5		
1" - 4.0		
1" - 4.5		
1" - 5.0		
1" - 8.0		
1" - 10.0		

**И.242** **Димензија** **Цена, без ДДВ** **Цена, со ДДВ**

 Сигурносен вентил МЖ,  
 1.5 - 5 атм

1/2" - 1.5	717	848
1/2" - 2.0	717	848
1/2" - 2.5	717	848
1/2" - 3.0	717	848
1/2" - 3.5	717	848
1/2" - 4.0	717	848
1/2" - 4.5	717	848
1/2" - 5.0	717	848
3/4" - 1.5		
3/4" - 2.0		
3/4" - 2.5		
3/4" - 3.0		
3/4" - 3.5		
3/4" - 4.0		
3/4" - 4.5		
3/4" - 5.0		

**И.254 Димензија Цена, без ДДВ Цена, со ДДВ**

Сигурносна клапна ЖЖ, со  
пружина, метална подлога,  
PN 16, се штелува

Димензија	Цена, без ДДВ	Цена, со ДДВ
1/2"	2037	2404
3/4"	2794	3297
1"	3626	4276
1 1/4"	6057	7148
1 1/2"	8455	9977
2"	11813	13939
2 1/2"	30941	36510
3"		

**И.243 Димензија Цена, без ДДВ Цена, со ДДВ**

Манометар аксијален

Димензија	Цена, без ДДВ	Цена, со ДДВ
1/4" 0-4		
1/4" 0-6		
1/4" 0-10		

**И.244 Димензија Цена, без ДДВ Цена, со ДДВ**

Манометар радијален

Димензија	Цена, без ДДВ	Цена, со ДДВ
1/4" 0-4		
1/4" 0-6		
1/4" 0-10		

**И.159 Димензија Цена, без ДДВ Цена, со ДДВ**

Трокрак вентил со отвор за  
манометар МЖ

Димензија	Цена, без ДДВ	Цена, со ДДВ
3/8"		
1/2"		

**И.160 Димензија Цена, без ДДВ Цена, со ДДВ**

Вентил со отвор за манометар  
МЖ

Димензија	Цена, без ДДВ	Цена, со ДДВ
3/8"		
1/2"		

**И.153 Димензија Цена, без ДДВ Цена, со ДДВ**

Серпентина за манометар,  
никлована, мж, PN25

Димензија	Цена, без ДДВ	Цена, со ДДВ
1/4"		
1/2"		

**И.246 Димензија Цена, без ДДВ Цена, со ДДВ**

Редуцир-вентил, два женски  
навои, страничен извод за  
манометар 1/4", база од прохром  
18/10, максимален притисок на  
влез 30 атм, максимален  
притисок на излез 6 атм

Димензија	Цена, без ДДВ	Цена, со ДДВ
1/2"		
3/4"	2887	3407
1"	4853	5727
1 1/4"	5669	6689
2"	8884	10483

**И.247** **Димензија Цена, без ДДВ Цена, со ДДВ**

Редуцир-вентил MIGNON, два женски навои, извод за манометар 1/4", максимален притисок на влез 10 атм, максимален притисок на излез 4 атм

1/2"	1652	1949
3/4"	1817	2144

**И.248** **Димензија Цена, без ДДВ Цена, со ДДВ**

Редуцир-вентил MIGNON, два женски навои, максимален притисок на влез 10 атм, максимален притисок на излез 4 атм

1/2"
3/4"

**И.892** **Димензија Цена, без ДДВ Цена, со ДДВ**

Четирикрак вентил, рачен / термостатски, за алупекс црево (адаптер 24 x 1,5), двоцевен систем, сонда 40 см, растојание меѓуоските 37,5 мм

1/2"
------

**И.710** **Димензија Цена, без ДДВ Цена, со ДДВ**

Неповратна клапна за вентил за воздух, месинг

3/8"
1/2"

\*за артикал Б.1002

**И.148** **Димензија Цена, без ДДВ Цена, со ДДВ**

Трокрак, термостатски мешачки вентил, диапазон 20-65° С

3/4"	7725	9116
1"	9661	11400

**И.983** **Димензија Цена, без ДДВ Цена, со ДДВ**

Електрична термостатска глава. Нормално затворена

220 V
24 V

**И.856** **Димензија Цена, без ДДВ Цена, со ДДВ**

Уронски вентил

1/2"	1710	2018
------	------	------

**И.1004/1002**

**За подно греење**

Колектор ЖЖ со вградени  
 вентили за рачна/автоматска  
 контрола, излези со машки  
 навој М24х1,5 и растојание 50  
 мм

**Димензија Цена, без ДДВ Цена, со ДДВ**

1" x 2  
 1" x 3  
 1" x 4  
 1" x 5  
 1" x 6  
 1" x 7  
 1" x 8

**И.1006**

**За подно греење**

Колектор ЖЖ со вградени  
 секретни вентили со  
 микрометричен контрол,  
 излези со машки навој М24х1,5  
 и растојание 50 мм

**Димензија Цена, без ДДВ Цена, со ДДВ**

1" x 2  
 1" x 3  
 1" x 4  
 1" x 5  
 1" x 6  
 1" x 7  
 1" x 8

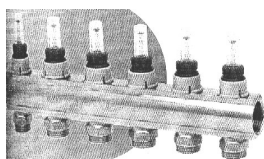
**И.1014**

**За подно греење**

Колектор ЖЖ со вградени  
 дебитомери, излези со машки  
 навој М24х1,5 и растојание 50  
 мм

**Димензија Цена, без ДДВ Цена, со ДДВ**

1" x 2  
 1" x 3 5119 6041  
 1" x 4  
 1" x 5  
 1" x 6  
 1" x 7  
 1" x 8

**И.М056**

**За подно греење**

Мешачка група за подно -  
 пумпа 25/40, термостат со  
 термо сонда

**Димензија Цена, без ДДВ Цена, со ДДВ**

1" 23667 27927

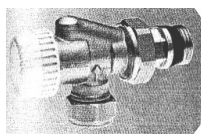
**И.766**

Термостатски аксијален  
 радиаторски вентил со  
 фитинге за 15 мм цевка

**Димензија Цена, без ДДВ Цена, со ДДВ**

1/2"

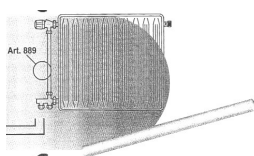
**И.889**

Хромирана цевка 15 мм

**Димензија Цена, без ДДВ Цена, со ДДВ**

15 x 600 437 516  
 15 x 800  
 15 x 1000

**И.875**

Разделник за успонски вентил  
 "BY PASS"







**Димензија Цена, без ДДВ Цена, со ДДВ**

1/2" 1664 1963

И.867	Димензија			Цена, без ДДВ	Цена, со ДДВ
	Успонски вентил со "BY PASS"	1/2"	1515	1788	
И.868	Димензија			Цена, без ДДВ	Цена, со ДДВ
	Успонски термостатски вентил со "BY PASS"	1/2"	1697	2003	
И.750	Димензија			Цена, без ДДВ	Цена, со ДДВ
	Филтер	1/2" 3/4" 1" 1 1/4" 1 1/2" 2"			
И.S001	Димензија			Цена, без ДДВ	Цена, со ДДВ
	Пумпна група за соларни системи		22897	27018	
И.S002	Димензија			Цена, без ДДВ	Цена, со ДДВ
	Пумпна група за соларни системи, 1-цевен систем				
И.341	Димензија			Цена, без ДДВ	Цена, со ДДВ
	Топчест вентил со ел. задвижување, P <sub>макс</sub> : 16 bar, T: -5 +110C, 230V 5VA, нормално затворен, отв/затв 45 сек	1/2" 3/4" 1" 1 1/4"	9081 9474 10437 11940	10716 11179 12316 14089	
И.343	Димензија			Цена, без ДДВ	Цена, со ДДВ
	Трокрак топчест вентил со ел. задвижување, P <sub>макс</sub> : 16 bar, T: -5 +110C, 230V 5VA распределителен АВ-А, АВ-В	1/2" 3/4" 1" 1 1/4"	10664 12264 12797	12584 14472 15100	
И.344	Димензија			Цена, без ДДВ	Цена, со ДДВ
	Трокрак топчест вентил со ел. задвижување, P <sub>макс</sub> : 16 bar, T: -5 +110C, 230V 5VA бајпас А-АВ, А-В	1/2" 3/4" 1" 1 1/4"			
И.S110	Димензија			Цена, без ДДВ	Цена, со ДДВ
	Автоматски вентил за воздух, P <sub>макс</sub> : 10 bar, T <sub>макс</sub> : +130C За соларни системи	1/2"	1039	1226	

**МЕСИНГАНА АРМАТУРА - IMI - HEIMEIER**

 ПРОИЗВОДИТЕЛ: IMI-HEIMEIER, ГЕРМАНИЈА  
УВОЗНИК: МЕТАЛТЕРМ, СКОПЈЕ, МАКЕДОНИЈА

		Димензија	Цена, без ДДВ	Цена, со ДДВ
	Радијаторски термостатски сет, ек, 1/2"	1/2"	1277	1507
		<b>Димензија Цена, без ДДВ Цена, со ДДВ</b>		
	Радијаторски термостатски сет, прав, 1/2"	1/2"	1277	1507
		<b>Димензија Цена, без ДДВ Цена, со ДДВ</b>		
	Радијаторски навијак, ек	1/2"		
		<b>Димензија Цена, без ДДВ Цена, со ДДВ</b>		
	Радијаторски навијак, прав	1/2"		
		<b>Димензија Цена, без ДДВ Цена, со ДДВ</b>		
	Радијаторски термостатски вентил со глава, ек, SET - DU	1/2"		
		<b>Димензија Цена, без ДДВ Цена, со ДДВ</b>		
	Радијаторски термостатски вентил со глава, прав, SET - DU	1/2"		
		<b>Димензија Цена, без ДДВ Цена, со ДДВ</b>		
	Термостатска глава		454	536

**Димензија Цена, без ДДВ Цена, со ДДВ**

Двоцевен разделник 100% - DUO-LUX

50 mm 1,414.00 1,669.00

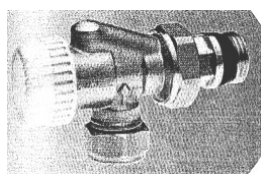
**Димензија Цена, без ДДВ Цена, со ДДВ**

Термостатски вентил, аксијален - CALYPSO

1/2" 905.00 1,068.00

**Димензија Цена, без ДДВ Цена, со ДДВ**

Термотска глава со сонда

 20 - 50 C 3,064.00 3,615.00  
 40 - 70 C 2,833.00 3,343.00

**Димензија Цена, без ДДВ Цена, со ДДВ**

Конусна спојка за бакар и прецизни цевки

Ф15 x 1/2" 85.00 100.00

**Димензија Цена, без ДДВ Цена, со ДДВ**

Трокрак мешачки вентил

 3/4" 4,389.00 5,179.00  
 1" 4,781.00 5,642.00  
 1 1/4" 5,342.00 6,303.00

Цевен приклучок на навој

 3/4" 183.00 216.00  
 1" 279.00 329.00  
 1 1/4" 769.00 908.00

**Димензија Цена, без ДДВ Цена, со ДДВ**

Преструен вентил - HIDROLUX

 3/4" 2,640.00 3,115.00  
 1" 3,288.00 3,880.00  
 1 1/4" 3,417.00 4,032.00

**Димензија Цена, без ДДВ Цена, со ДДВ**

Сепаратор за воздух - ZEPARO	20 ( 3/4" )		
	25 ( 1" )	4642	5477
	32 ( 1 1/4" )	6290	7422

**Димензија Цена, без ДДВ Цена, со ДДВ**

Мултибокс за подно греење - C/ RTL		5673	6694
---------------------------------------	--	------	------

**Димензија Цена, без ДДВ Цена, со ДДВ**

Топчест вентил, бронза - GLO- BOH	1"	974	1149
--------------------------------------	----	-----	------

**Димензија Цена, без ДДВ Цена, со ДДВ**

Термометар		521	615
------------	--	-----	-----

**Димензија Цена, без ДДВ Цена, со ДДВ**

Баланс вентил - STAD	DN20( 3/4" )	4097	4835
	DN25 ( 1" )	4960	5853
	DN32(1 1/4")	5824	6872
	DN40(1 1/2")	6685	7888
	DN50(2")	7871	9288

**Димензија Цена, без ДДВ Цена, со ДДВ**

Баланс вентил - STAF	DN65 PN16	19808	23374
	DN80 PN16	37265	43973
	DN100PN16	59159	69808
	DN125PN16	76419	90175
	DN150PN16	99353	117237

**Димензија Цена, без ДДВ Цена, со ДДВ**

Колектор	3 отвори	5189	6123
	4 отвори	6660	7859
	5 отвори	7449	8790
	6 отвори	10618	12529
	7 отвори	10206	12043
	8 отвори	9614	11344
	9 отвори	10940	12909
	10 отвори	12381	14610

# ГК, ТУРЦИЈА

ПРОИЗВОДИТЕЛ: ГК, ТУРЦИЈА

УВОЗНИК: МЕТАЛТЕРМ, СКОПЈЕ, МАКЕДОНИЈА



НАЗИВ	ЦЕНА БЕЗ ДДВ	ЦЕНА СО ДДВ
ГК РАЗДЕЛНИК ЗА УСПОНСКИ ВЕНТИЛ 16X2 - 100% КОМПЛЕТ	831	981



НАЗИВ	ЦЕНА БЕЗ ДДВ	ЦЕНА СО ДДВ
ГК ГОРЕН ВЕНТИЛ ЗА УСПОНСКИ ВЕНТИЛ 1/2"XФ15	319	377



НАЗИВ	ЦЕНА БЕЗ ДДВ	ЦЕНА СО ДДВ
ГК РАДИЈАТОРСКИ АГОЛЕН ВЕНТИЛ 1/2' ЕКОНОМИК	271	320
ГК РАДИЈАТОРСКИ ПРАВ ВЕНТИЛ 1/2' ЕКОНОМИК	298	352



НАЗИВ	ЦЕНА БЕЗ ДДВ	ЦЕНА СО ДДВ
ГК РАДИЈАТОРСКИ АГОЛЕН ВЕНТИЛ СО СПОЈКА 1/2XФ16	324	382
ГК РАДИЈАТОРСКИ ПРАВ ВЕНТИЛ СО СПОЈКА 1/2XФ16	399	471

## ЕЛЕМЕНТИ ЗА ПОДНО ГРЕЕЊЕ - INNOFLOW

### Пумпна група за подно греење

Опис	Дименз.	Цена со ддв
 <p>Пумпна група за подно греење 1", 20 -50°C, со пумпа и заштитен термостат</p>	1"	18162

### Термоглава со сонда

Опис	Димен.	Цена со ддв
 <p>Двопозициона, М30х1,5, нормално затворена</p>	230V	696

### Рабна изолација

Опис	Цена/парче со ддв
 <p>8x15mm-50 mtr</p>	1238

### Држачи за подно

Опис	Цена/парче со ддв
 <p>Држачи за цевки 14-22 мм, 300 бр. во плик</p>	2.10

### Такер уред

Цена, лв/бр
 <p>7323</p>

### Термостат

Опис	Цена со ддв
 <p>SG 100 жичен 230V</p>	1557
SG 100 RF	3477
безжичен 230V	
SG 200 жичен 230V	2116
SG 200 RF безжичен 230V	3706
WT200 WIFI	4250

### Стиропор за подно INNOSTUD

Опис	Цена/м2 ден со ддв
 <p>Димензии: 1,4м X 0,8м 1,12 м2</p>	
Innostud 11/30	480
Innostud 20/40	533
Innostud сmap 20/40	481

### Колектор за подно греење комплет

Опис	Димензија	Цена со ддв
 <p>Вградени дебитомери, секретни регулатори и влошки за термоглавите; М 30х1,5, 3/4" евроконус; 0-5 л/мин.</p>	1"x2	2460
	1"x3	3740
	1"x4	4960
	1"x5	6100
	1"x6	7300
	1"x7	8400
	1"x8	9600
	1"x9	11100
	1"x10	12200
	1"x11	13500
	1"x12	14600

### Црево INNOPERT

Опис	Цена/м ден со ддв
<p>Црево PERT 16x2 петслојно, со кислородна бариера, црвено</p> <p>4/8 bar—max 70 C 5/6 bar—max 90 C</p> <p>Котур 240 м 600 м</p>	

## РАДИЈАТОРСКИ ВЕНТИЛИ "HERZ"

ОПИС	ДИМЕНЗИЈА	ЕДИН. МЕРКА	ЦЕНА БЕЗ ДДВ	ЦЕНА СО ДДВ
АГОЛЕН	1/2"	ПАР.	456	538
ПРАВ	1/2"	ПАР.	492	581



## РАДИЈАТОРСКИ ВЕНТИЛИ "KANN"

ТЕРМОСТАТСКИ ВЕНТИЛ СО ТЕРМОГЛАВА 1/2" СО Ж НАВОЈ				
ОПИС	ДИМЕНЗИЈА	ЕДИН. МЕРКА	ЦЕНА БЕЗ ДДВ	ЦЕНА СО ДДВ
АГОЛЕН	1/2"	ПАР.	667	787
ПРАВ	1/2"	ПАР.	708	836





Производител: Cewal, Италија  
 Увозник: Металтерм, Македонија

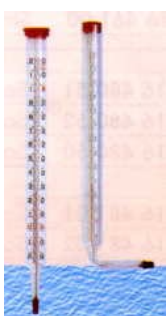

**МЕРНИ ИНСТРУМЕНТИ “CEWAL”**

	Опис	Цена, без ДДВ	Цена, со ДДВ
	<b>Собен механички термостат RQ 30</b> Температурна контрола: од +5°C до +30°C Кључ ON/OFF Предупредувачка лампа Каталошки број: 919 349 30	613	723
	<b>Собен механички термостат RT 30</b> Температурна контрола: од +5°C до +30°C Кључ ON/OFF Предупредувачка лампа Каталошки број: 919 350 30	763	900
	<b>Налегнувачки термостат TU SC</b> Температурен интервал: од +10°C до +90°C Температурен градиент: 1°C / мин Заштитен индекс: IP20 Каталошки број: 919 340 10	731	862
	<b>Неделен тајмер AURATON 2025</b>	1627	1920



**СТАКЛЕНИ ТЕРМОМЕТРИ**

Опис	Цена, без ДДВ	Цена, со ДДВ	Опис	Цена, без ДДВ	Цена, со ДДВ								
	<b>Прав</b> 200 мм (919 600 10)	836	987		<b>Месингана чаура Права</b> 200 мм (919 601 00)	424	500						
								300 мм (919 600 30)	602	710	300 мм (919 603 00)	529	624
	<b>Аголен</b> 200 мм (919 600 40)	1509	1,781		<b>Аголна</b> 200 мм (919 604 00)	610	720						
								300 мм (919 600 42)	1,167	1,377	300 мм (919 604 02)	1,211	1,429



**МЕРНИ ИНСТРУМЕНТИ “CEWAL”**
**ТЕРМОМАНОМЕТРИ**

	Опис	Цена без ДДВ	Цена со ДДВ
	<b>Аксиален</b> Скала: 4 bar 120°C Навој: 1/2" Ø 80 (915 684 00)	661	780
	<b>Аксиален</b> Скала: 6 bar 120°C Навој: 1/2" Ø 63 (915 486 00) Ø 80 (915 586 00)	513 547	605 645



**ТЕРМОМАНОМЕТРИ**

	Опис	Цена без ДДВ	Цена со ДДВ
	<b>Радиален</b> Скала: 4 bar 120°C; Навој: 1/2" Ø 63 (915 484 00) Ø 80 (915 584 00)	661 661	780 780
	<b>Радиален</b> Скала: 6 bar 120°C Навој: 1/2" Ø 80 (915 686 00)	547	645

**МАНОМЕТРИ Ø 50**

	Опис	Цена без ДДВ	Цена со ДДВ
	<b>Аксиален</b> Навој: 1/4" 6 bar (914 593 11) 10 bar (914 594 11) 16 bar (914 595 11)	301 301 301	355 355 355
	<b>Радиален</b> Навој: 1/4" 6 bar (914 533 11) 10 bar (914 534 11) 16 bar (914 535 11)	322 322 322	380 380 380

**МАНОМЕТРИ Ø 80**

	Опис	Цена без ДДВ	Цена со ДДВ
	<b>Аксиален</b> Навој: 1/2" 6 bar (914 893 11) 16 bar (914 895 11)	841 841	992 992
	<b>Радиален</b> Навој: 1/2" 6 bar (914 833 10) 16 bar (914 835 10)	485 485	572 572



**МАНОМЕТРИ СО ГЛИЦЕРИН**

	Опис	Цена без ДДВ	Цена со ДДВ
	<b>Радиален INOX</b> Ø 63-1/4" 4 bar (91492008) Ø 63-1/4" 25 bar (91492040) Ø 100-1/2" 25 bar (914 930 40) Класа 1,6 Ø 100-1/2" 40 bar (914 930 50) Класа 1,6	760 760 2,207 2,207	897 897 2,604 2,604

**ВЕНТИЛ ЗА МАНОМЕТАР ВИСОК ПРИТИСОК PN 210**

	Опис	Цена без ДДВ	Цена со ДДВ
	1/4" (919 499 75)	3,625	4,277
	3/8" (919 499 76)	3,625	4,277
	1/2" (919 499 77)	3,625	4,277

**МЕРНИ ИНСТРУМЕНТИ “CEWAL”**
**ТЕРМОМЕТРИ**

	Опис	Цена без ДДВ	Цена со ДДВ
	<b>Аксиален 5 см</b> <b>Скала: 120°C</b> <b>Навој: 1/2"</b> Ø 63 (916 060 50) Ø 80 (916 080 50)	286 295	338 348
	<b>Радиален 5 см</b> <b>Скала: 120°C</b> <b>Навој: 1/2"</b> <b>INOX</b> Ø 63 (916 460 50) Ø 80 (916 480 50)	1,205 1,318	1,422 1,555



**КОНТАКТЕН ТЕРМОМЕТАР**

BRC 63 VI	Опис	Цена без ДДВ	Цена со ДДВ
	за цевки од 1/2" до 3" Неруѓосувачко тело Ø 63 Обсег: 0 - 120°C Монтажа со спирална пружина	271	320

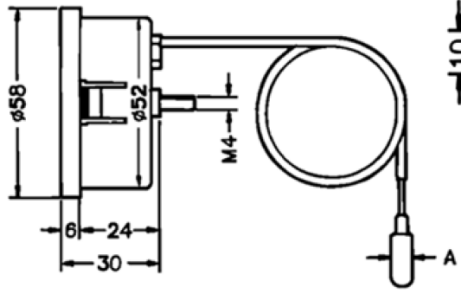







**КАПИЛАРЕН ТЕРМОМЕТАР**

T 52 P	Опис	Цена без ДДВ	Цена со ДДВ
 	Капиларен термометар со дијаметар на телото Ø 52, должина на сондата 1 м, дијаметар на сондата 6 мм Обсег: 0 - 120°C	485	572

**ТЕРМОСТАТИ SALUS**

Серија		Шифра		Опис	Цена без ддв	Цена со ддв
IT600		VS10WRF	070004-312	Дигитален регулатор на температура, 4 в 1 (жично напојување 230V, безжична комуникација; Интернет конекција преку UGE 600; можност за надворешен конекторFS300)	5248	6193
		VS10BRF	070004-313		5536	6532
		VS20WRF	050101-514	Дигитален регулатор на температура, 4 в 1 (4xAAA батерија, безжична комуникација; Интернет конекција преку UGE 600; можност за поврзување на надворешен сензор FS300)	5248	6193
		VS20BRF	050101-524		5536	6532
		FC600	050101-519	Неделен термостат за конвектори, 2/4 цевен систем и 3 брзини. (жично напојување 230V, безжична комуникација) можност за поврзување на надворешен сензор FS300; Интернет конекција преку UGE 600	5632	6646
		UGE600	050101-702	Универзален интернет портал (жично напојување 230V, безжична комуникација)	8960	10573
		KL08RF	050101-710	8-зонова шина за подно греење (жично напојување 230V, безжична комуникација; Интернет конекција преку UGE 600)	9888	11668
		TRV10RFM	050101-614	Мини термостатска глава TRV ( 2xAA батерија, безжична комуникација; Интернет конекција преку UGE 600)	3488	4116
	FS300	050101-601	Сензор за подно (за iT600, NSB и HTR)	448	529	
Sollar Controller		PCSOL200 Classic	050101-904	Контролер за соларни системи	8125	9588

**ТЕРМОСТАТИ SALUS**











Серија	Шифра		Опис	Цена без ддв	Цена со ддв	
<b>STANDARD</b>		091FL	050101-510	Термостат, неделен, со дисплеј	1568	1850
		091FLRF	050101-511	Термостат, неделен, безжичен со дисплеј	3584	4229
		T105RF	050101-513	Неделен безжичен регулатор на температура	3360	3965
		AT10F	050101-506	Налегнувачки термостат	671	792
		ERT20RF	050101-507	Електронски, безжичен регулатор на температура – дневен	2752	3247
		RT310	050101-528	Жичен електронски регулатор на температура - дневен	1888	2228
		RT310RF	050101-517	Безжичен електронски регулатор на температура – дневен	3360	3965
		RT510RF	050101-520	Безжичен електронски регулатор на температура – неделен	3584	4229

**ТЕРМОСТАТИ SALUS**

Серија	Шифра		Опис	Цена без ддв	Цена со ддв	
<b>АКТУАТОРИ</b>		T30NC 230V M30x1,5	050101-611	Термоелектрични актуатори 230V (NC)	928	1095
		THB 230V	050101-860	Автоматски актуатор за балансирање	2336	2756
<b>IT500</b>		iT500	050101-508	Неделен безжичен тајмер - WIFI	10752	12687
<b>НТР ЕКСПЕРТ</b>		HTR230	050101-516	Дневен регулатор на температура	1376	1624
		HTRS230	050101-505	Дневен регулатор на температура	2208	2605
		HTRP230	050101-512	Неделен регулатор на температура (можност за поврзување на надворешен сензор FS300)	2592	3059
		KL06-M 230V	050101-706	Шина за подно греење	2336	2756

**ТЕРМОСТАТИ И ВЕНТИЛИ**
**SIEMENS**





ЦЕНИ ВО ДЕНАРИ СО ДДВ

Серија	Шифра	Опис	Цена
за греење и/или ладење	 RAA 31	Механички термостат; сензор за гас; копче on/off	1200
	 RDH 100	Електронски термостат со LCD дисплеј; со батерии; потребната температура се регулира со копче за подесување на предната страна на уредот	2772
	 RDE100.1RS	Електронски термостат со LCD дисплеј, седмична програма, безжичен; со батерии; нормален и режим за заштеда на енергија; влез за надворешен сензор	6797*
за фенкојле -ри	 RAB 11	Собен механички термостат ; 2-цевен систем; клуч за греење/ладење; 3-брзина на вентилаторот;	1565
	 RDF 510	Термостат со дисплеј за полускриена монтажа на ѕид; 2-цевен систем; клуч греење/ладење; 3-брзини на вентилаторот	1995
	 RDG 100	Електронски термостат со дисплеј за фенкојлери и подно греење; 3 режима на работа; влез за надворешен сензор за температура.; се саморегулира;	7137
	 RDG 100T	Електронски термостат за фенкојлери и подно греење со неделна програма; 3 режима на работа; влез за надворешен сензор за темп.; PWM; 7-дневен тајмер	6420*
	 RDG 200T	Електронски термостат за фенкојлери и подно греење со вградени сензори за температура, влажност и контрола; дисплеј; 3 влез; неделна програма; греење/ладење; апликација преку смартфон "PCT Go"	8553
радијато рски вентили	 RTN 51	Термостатска глава M 30x1,5	785*
	VDN115	Радијаторски вентил термостатски прав 1/2"	793
	VEN115	Радијаторски вентил термостатски аголен 1/2"	793
	VUN115	Радијаторски вентил термостатски аксијален 1/2"	880
		Ултразвучни и турбински мерачи на топлина 0,6 - 2,5 m3/h	по барање

**УРЕДИ ЗА КОНТРОЛА И РЕГУЛАЦИЈА**

 Производител: Watts, Италија  
 Увозник: Металтерм доо

**ТЕРМОСТАТИ**

ТОФ-VDE	Собен механички термостат	Цена без ддв	Цена со ддв	WTC	Налегнувачки термостат WTC	Цена без ддв	Цена со ддв
	Темп. контрола: од +5°C до +30°C Копче ON/OFF Сијаличка за предупредување Каталогски број: 0403162	866	1022		Температурен интервал: од +30°C до +90°C Заштитен индекс: IP40 Каталогски број: P04075	966	1140
	Собен механички термостат Темп. контрола: од +5°C до +30°C Каталогски број: 0403202	654	772		Електронски термостат за двоцевни конвекторни системи Копче: ON/OFF, топло/ладно, 3 степени вентилатор Каталогски број: P2374	2007	2368
	<b>Дигитален електронски термостат со неделно програмирање за системи за греење/ладење; 9 стандардни програми и 4 прилагодени; 2 батерии 1,5V (AAA); темп. контрола од +5°C до +35°C; анти-замрзнување (0,5°C - 10°C);</b> Специјални функции: <ul style="list-style-type: none"> <li>• <i>рисет, заклучување на копчињата (претпазливост од случајна промена на подесувањата)</i></li> <li>• <i>Привремено стопирање при период на одсуство</i></li> <li>• <i>Зимно/Летно време - автоматско и рачно</i></li> </ul> Каталогски број: P04543					2875	3393

**КАПИЛАРЕН ТЕРМОМЕТАР**

CP-05	Опис	Цена во ден со ддв
	Капиларен термометар со дијаметар на телото Ø 52, капиларна цевка 1,5 м x 2,4 мм со PVC, дијаметар на сондата 6 мм Обсег: 0 - 120°C	396



**МЕРНИ ИНСТРУМЕНТИ**

Производител: Watts, Италија

**ТЕРМОМАНОМЕТРИ**

	<b>Ек</b> Обсег: 6 bar 120°C Навој: 1/2" Ø 80 (PN4206BD01)	Цена со ддв <b>799</b>		<b>Прае</b> Обсег: 6 bar 120°C Навој: 1/2" Ø 80 (PL4206BD01)	Цена со ддв <b>799</b>
---	---	---------------------------	---	---	---------------------------

**МАНОМЕТРИ Ø 50**

	<b>Ек</b> Навој: 1/4" 6 bar 10 bar 16 bar	Цена со ддв <b>255</b> <b>284</b> <b>255</b>		<b>Прае</b> Навој: 1/4" 6 bar 10 bar 16 bar	Цена со ддв <b>255</b> <b>284</b> <b>255</b>
--	---	---	---	---	---

**ТЕРМОМЕТРИ**

	<b>Ек 5 см</b> Обсег: 120°C Навој: 1/2" Ø 63 (PT3A507004) Ø 80 (PT4A507002)	Цена со ддв <b>274</b> <b>286</b>		<b>Прае 5 см</b> Обсег: 120°C Навој: 1/2" Ø 80 (PT8A507001)	Цена со ддв <b>1029</b>
---	---	---	---	--	----------------------------

	<b>Контактен термоманометар</b> Ø 63 Обсег: 0 - 120°C Зафат со спирална пружина	Цена со ддв <b>261</b>
---	--	---------------------------

**ТЕРМОВЕНТИЛ ЗА ЗАШТИТА ОД ПРЕГРЕВАЊЕ STS20**

Тело од пониклуван месинг. Поврзување 3/4F. Капилара - 1300мм. Сонда - 1/2M x 145мм. Подесен на 97°C. Копче за рачно отварање.

**ЦЕНА - 5000 ден со ддв**
**КОМБИНИРАН СИГУРНОСЕН ВЕНТИЛ**

	<b>PT-684</b> <b>Комбиниран сигурносен вентил за температура и притисок</b> МЖ 3/4" 3 бар Номинална температура: 92 ± 3 °C Номинален притисок: 10 bar Надворешен/внатрешен навој Тело CW617N Пружина: нерѓосувачки материјал Дијафрагма EPDM За вертикална и хоризонтална монтажа (со долен испуст) EN 1490 Directive PED 97/23/CE	Цена со ддв <b>2252</b>
---	--	----------------------------

**УРЕДИ ЗА КОНТРОЛА И РЕГУЛАЦИЈА**

 Производител: Watts, Италија  
Увозник: Металтерм доо

	Опис	Цена со ддв		Опис	Цена со ддв
	Вентил со задвижување 30x1,5, MM KVS*  21311 - 1" *5,2	1259		Трокрак вентил со задвижување 30x1,5 MMM, KVS*  313112 – 1/2" *1,8 313134 – 3/4" *2,8 31311 – 1" *5,2	933 944 1292
	Трокрак мешачки вентил 32- 50°C, FFF  6110C34 3/4" 6111C1 1"	2690 3006		Прекинувач за проток 6А, 250V, комплет со држачи за монтажа на цевки од 1" до 8"  FLU25	3278
	Диференцијален бајпас вентил 0-500 mbar, FM.  USVR 3/4" USVR 1" USVR 1 1/4"	2037 2927 4611		Пресостат трофазен 2-12 bar  PA12TI	1369
	Термомоторна глава WATTS 22C230NC, 230V, M30x1.5, нормално затворена. Код 031255-501	1309		Неповратен вентил за манометар.  VR 1/2"М x 1/4"F	200
				Сонда, 1/2" М  G 50 мм G 100 мм	200 318

## ЕЛЕМЕНТИ ЗА ГАСНИ ИНСТАЛАЦИИ

### ДЕТЕКТОР ЗА ПРИРОДЕН ГАС СО ЕЛЕКТРОМАГНЕТЕН ВЕНТИЛ

Детекторите GH се користат за сигнализирање на опасни концентрации на експлозивни и токсични гасови и имаат висококвалитетен чувствителен елемент произведен со користење на најнова технологија.

**Карактеристики:**

- монтажа на ѕид
- звучна и визуелна сигнализација
- погоден за домашна употреба
- работа со еднонасочна и наизменична струја
- терминал за активирање на затворачки вентил

Модел	Цена со ддв
GH401 кит 3/4"	<b>1411</b>

Технички карактеристики	GH401
Напојување	AC 230V ±15%, DC 12V, 3 W
Активирачка течност	Природен гас, 10% LEL*
Начин на тестирање	Природна дифузија
Време за активирање	30 сек, автоматско рестартирање
Работни услови	T 0°C - 55°C, влажност < 95%
Аларм	≥70 dB, звучен и визуелен
Димензии, ВxШxД	137x75x49, 270 гр
Опции	Ел.магнетен вентил нормално отворен, излез на реле



\*LEL - долна граница на експлозив

### Сензор за гас метан или пропан-бутан за управување на електровентил HO GAMMA 652



Вид	Цена со ддв
метан	<b>4237</b>
пропан-бутан	<b>4237</b>

- Вграден оптичко-акустичен аларма.
- Излез за контрола на електровентил HO или H3.
- Вграден каталитички сензор со приближен век на траење околу 5 год.
- Напојување 230Vac.

### Комплет сензор за гас /метан/со електровентил HO KIT GAMMA 652



Димензија	Цена со ддв
3/4"	<b>5181</b>

- За домашни системи за сигурност.
- Оптички и акустичен сигнал за присуство на гас во околината.
- Излез на реле.
- Калибрирани за откривање на гас до 10% L.E.L. (Низок праг на експлозија)
- Напојување 230Vac.

### Уреди за регулација на температура на котли

Програмибилни неделни термостати.

Компатибилни со сите модели на гасни котли Victrix.

#### TYBOX 117

Цена со ддв
3332



#### Безжичен TYBOX 137

Цена со ддв
6219



## ЕЛЕМЕНТИ ЗА ГАСНИ ИНСТАЛАЦИИ

### Топчести вентили за гас Цени со ддв/парче

Димензии	Вентил ЖЖ долга рачка G.0231	Вентил ЖЖ Т -рачка G.0237	Вентил МЖ долга рачка G.0232	Вентил МЖ Т-рачка G.0238
				
1/2"	402	402	422	422
3/4"	550	561	578	578
1"	884	884	930	930
1 1/4"	1561		1581	
1 1/2"	2215		2326	
2"	3388		3560	

Димензии	Вентил аголен.ЖЖ Т- рачка G.0360	Вентил аголен.ЖМ Т- рачка S.286
		
1/2"x1/2"	486	
3/4"x3/4"		1014

## ФЛЕКСИБИЛНИ ЦРЕВА ЗА ГАС

### ДОЛГА ВРСКА

DN цевка	Навој МЖ	Должина	Цена со ддв
мм	цол	мм	ден/парче
15	1/2"	1000	994
15	1/2"	1500	1103
15	1/2"	2000	1284



### КРАТКА ВРСКА

DN цевка	Навој МЖ	Должина мин./макс.	Цена со ддв
мм	цол	мм	ден/парче
15	1/2"	260 / 480	574
20	3/4"	200 / 400	730
20	3/4"	260 / 520	806
20	3/4"	500/1000	1410

### Манометри механички

Размер на скалата  $\varnothing 63$ . Навој: 1/4"; Класа на точност 1.6

Работен дијапазон на притисок, бар: 0÷1; 0÷2,5; 0÷4; 0÷6; 0÷10; 0÷12; 0÷16; 0÷20; 0÷25; 0÷40; 0÷60; 0÷100; 0÷160; 0÷250; 0÷315; 0÷400; 0÷600.	Цена со ддв
	2115

Работен дијапазон на притисок, мбар: 0÷60; 0÷100; 0÷250; 0÷400; 0÷600.	Цена со ддв
	3474

### Електроventили со рачно ресетирање НО

Макс.работен притисок: 550  
mbar  
Материјал: Месинг



Дименз ија	Цена со ддв
3/4"	3625
1"	3826
1 1/4"	6394
1 1/2"	6394
2"	9062

**ЕКСПАНЗИОНИ САДОВИ "ELBI"**

Производител: "ELBI", Italy

Увозник: Металтерм, Македонија

ERCE	Модел	Обем л	Висина мм	Дијаметар мм	Приклучок	Маса кг	Цена без ДДВ	Цена со ДДВ
Вертикален								
	ERCE-5	5	225	205	3/4"	1,9		
	ERCE-8	8	300	205	3/4"	2,3	1625	1918
	ERCE-12	12	300	270	3/4"	3,1	2088	2464
	ERCE-18	18	410	270	3/4"	4,2	2278	2629
	ERCE-24	24	355	320	3/4"	4,5	2455	2897

Максимален работен притисок: 8 атм

Работна температура: -10°C +110°C

ERCE	Модел	Обем л	Висина мм	Дијаметар мм	Приклучок	Маса кг	Цена без ДДВ	Цена со ДДВ
Вертикален со потпора								
	ERCE-35/A	35	390	400	3/4"	7,1	4148	4895
	ERCE-35	35	390	400	3/4"	7,1	4629	5462
	ERCE-50/A	50	500	400	1"	8,7	4981	5877
	ERCE-50	50	500	400	1"	8,7	5592	6598
	ERCE-80	80	840	400	1"	16,0	7967	9403
	ERCE-100	100	795	500	1"	18,0	10275	12124
	ERCE-150	150	1025	500	1"	27,5	14150	16697
	ERCE-200	200	1190	600	1"	31,9	17467	20613
	ERCE-250	250	1190	650	1"	41,0	22803	26908
	ERCE-300	300	1265	650	1"	44,4	23414	27629
	ERCE-500	500	1425	775	1 1/4"	80,0	38634	45588

Максимален работен притисок: 8 атм

Работна температура: -10°C +110°C

А - без подпора

ERP	Модел	Обем л	Висина мм	Дијаметар мм	Приклучок	Маса кг	Цена без ДДВ	Цена со ДДВ
Хоризонтален								
	ERP-320/6	6	94	320	3/4"		2787	3289
	ERP-320/8	8	121	320	3/4"		2934	3462
	ERP-320/10	10	131	320	3/4"		3008	3549
	ERP-320/12	12	165	320	3/4"		3142	3708

Максимален работен притисок: 3 атм

Работна температура: -10°C +90°C

ERP RET	Модел	Обем л	Висина мм	Димензија мм	Приклучок	Маса кг	Цена без ДДВ	Цена со ДДВ
Хоризонтален правоаголен								
	ERP RET 6	6	95	516x196	3/4"		2353	2776
	ERP RET 8	8	110	516x196	3/4"		2786	3287
	ERP RET 10	10	124	516x196	3/4"		2892	3413
	ERP RET 12	12	152	516x196	3/4"		3669	4329

Максимален работен притисок: 3 атм

Работна температура: -10°C +90°C

DP СЕРИЈА Мултифункционални експанзии	Модел	Обем	Дијаметар	Висина мм	Приклучок	Цена	
		л	мм			без ДДВ	со ДДВ
	DP8	8	205	285	3/4"	2200	2596
	DP18	18	270	400	3/4"		
	DP24	24	320	355	1"	4028	4753
	DP35	35	400	410	1"	5447	6427
	DPV50	50	400	570	1"	7320	8638
	DPV80	80	400	820	1 1/4"	10331	12190
	DPV100	100	500	735	1 1/4"		
	DPV150	150	500	1005	1 1/4"		
	DPV200	200	600	1065	1 1/4"		
	DPV300	300	650	1240	1 1/4"		
	DPV500	500	775	1400	1 1/4"		



Работна температура: -10°C +99°C,

AC/F - CE Хидрофорни садови	Модел	Обем	Висина мм	Димензија	Приклучок	Маса кг	Цена	
		л		мм			без ДДВ	со ДДВ
	AC 25 GPM							
	CE	25	290	470 x 270	3/4" - 1"		3147	3714
	AFH 50 CE	50	425	515 x 400	1"	10,3	7386	8716
	AFV 80	80	815	400	1"	16,5	12529	14784
	AFV 100	100	805	500	1"	18	15312	18068
	AFV 150	150	1030	500	1 1/4"	32	18676	22038
	AFV 200	200	1065	600	1 1/4"	47,5	26752	31568
	AFV 300	300	1270	650	1 1/4"	58,5	33169	39139
	AFV 500	500	1420	775	1 1/4"	77	44395	52386



Максимален работен притисок: 8 атм за AC 25 GPM CE, 10 атм за останатите

Работна температура: -10°C +99°C; V-вертикални, H-хоризонтални

Експанзионен сад за отворен систем	Обем л	Висина мм	Длабочина мм	Ширина мм	Цена	
					без ДДВ	со ДДВ
	8	250	155	254		
	13	250	249	255		
	17	250	260	318		
	23	250	272	420	2611	3081
	33	333	300	404	2847	3359

Експанзиони садови за соларни системи DS	Модел	Обем	Дијаметар	Висина мм	Приклучок	Цена	
		л	мм			без ДДВ	со ДДВ
	DS-8	8	205	300	3/4"	2671	3159
	DS-18	18	270	410	3/4"	3414	4029
	DS-24	24	320	355	3/4"	4028	4753
	DS-35	35	400	390	3/4"	6563	7744
	DSV-50	50	400	570	1"	8622	10174
	DSV-80	80	400	840	1"	12808	15114
	DSV-100	100	500	795	1"	16964	20017
	DSV-150	150	500	1025	1"		
	DSV-200	200	600	1100	1"		
	DSV-300	300	650	1265	1"		



Максимален работен притисок 8 бар до 24 л, 10 бар за останатите, 3 бар стандардно ставен притисок

Максимална работна температура +110C, + 130C за 2 часа

Внатрешно покритие TOP-PRO

## ЕКСПАНЗИОНИ САДОВИ LH

### Серија LHQ

 P<sub>max</sub> = 3 bar T = 0 до 90°C, за греење

	Модел	Обем (l)	Дијам. x Височина (mm)	Маса (kg)	Приклучок	Цена без ддв	Цена со ддв
	LHQ001	6L	387 x 87	4,4	3/4"		
	LHQ003	8L	387 x 104	5	3/4"		

### Серија LHE

 P<sub>max</sub> = 8 bar T = 0 до 99°C, за греење

	Модел	Обем (l)	Дијам. x Височина (mm)	Маса (kg)	Приклучок	Цена без ддв	Цена со ддв
	LHE002	8L	200 x 330	3	1"		
	LHE003	12L	265 x 350	3,4	1"		
	LHE004	19L	270 x 400	3,8	1"		
	LHE005	24L	270 x 450	4,3	1"		
	LHE006	35L	390 x 430	5	1"		

### Серија LHN

 P<sub>max</sub> = 8 bar T = 0 до 99°C, за греење

	Модел	Обем (l)	Дијам. x Височина (mm)	Маса (kg)	Приклучок	Цена без ддв	Цена со ддв
	LHN006	50L	330 x 530	6,5	1"		
	LHN007	80L	380 x 710	11	1"		
	LHN008	100L	450 x 730	14	1"		

### Серија LHF

 P<sub>max</sub> = 8 bar T = 0 до 99°C, Хидрофорен сад за питка вода

	Модел	Обем (l)	Дијам. x Височина (mm)	Маса (kg)	Приклучок	Цена без ддв	Цена со ддв
	LHF001	24L	270 x 290	5	1"		
	LHF002	50L	330 x 500	6,8	1"		

Мембрана	Модел	Обем (l)	Цена без ддв	Цена со ддв
	PT VAS LH	5L - 8L		
		12L - 19L		
		19L - 24L		
		36L		
		50L - 60L		
		80L - 100L		

**ЕКСПАНЗИОНИ САДОВИ ИМЕРА**

**ВЕРТИКАЛНИ**

Pmax= 8 bar T= -10°C +100°C, за греење

	Модел	Обем (l)	Дијам. x Височина (mm)	Маса (kg)	Приклучок	Цена без ддв	Цена со ддв
	R8	8L	200 x 316	1,635	3/4"	1645	1943
	R12	12L	280 x 295	2,195	3/4"	1789	2111
	R18	18L	280 x 430	2,895	3/4"	1952	2303
	R24	24L	280 x 483	3,22	3/4"	2003	2364
	R35	35L	365 x 440	4,66	3/4"	3084	3639
	R50	50L	365 x 585	7,4	3/4"	3792	4474

**ВЕРТИКАЛНИ СО ПОТПОРА**

Pmax= 8 bar T= -10°C +100°C, за греење

	Модел	Обем (l)	Дијам. x Височина (mm)	Маса (kg)	Приклучок	Цена без ддв	Цена со ддв
	RV35	35L	365 x 450	5,2	3/4"	3314	3910
	RV50	50L	365 x 582	8	3/4"	4021	4745
	RV80	80L	415 x 717	11,35	1"	6562	7743
	RV100	100L	495 x 675	12,9	1"	8092	9549
	RV150	150L	550 x 790	18,9	1"	11358	13403
	RV200	200L	600 x 1085	29,4	1"	13183	15556
	RV250	250L	650 x 1051	32,2	1"	19567	23089
	RV300	300L	650 x 1212	36,7	1"	25770	30409
RV500	500L	750 x 1438	57,2	1"	33510	39542	

**САДОВИ ЗА СОЛАРНИ СИСТЕМИ**

Pmax= 10 bar T= -10°C +140°C

	Модел	Обем (l)	Дијам. x Височина (mm)	Маса (kg)	Приклучок	Цена без ддв	Цена со ддв
	S8	8L	200 x 316	2,3	3/4"	1992	2351
	S18	18L	280 x 430	2,895	3/4"	2787	3289
	S24	24L	280 x 483	3,49	3/4"	2837	3348

**ХИДРОФОРСКИ САДОВИ ВЕРТИКАЛНИ**

Pmax= 10 bar T= -10°C +100°C, хидрофорски

	Модел	Обем (l)	Дијам. x Височина (mm)	Маса (kg)	Приклучок	Цена без ддв	Цена со ддв
	A18	18L	280 x 430	2,9	3/4"	2469	2914
	A24	24L	280 x 483	3,49	3/4"	2516	2969
	A35	35L	365 x 440	4,66	3/4"	3931	4638

**ХИДРОФОРСКИ САДОВИ ВЕРТИКАЛНИ СО ПОТПОРА**

Pmax= 8 bar T= -10°C +100°C, хидрофорски

	Модел	Обем (l)	Дијам. x Височина (mm)	Маса (kg)	Приклучок	Цена без ддв	Цена со ддв
	AV50	50L	365 x 720	9,156	1"	6946	8196
	AV100	100L	495 x 855	14,22	1"	14243	16807
	AV150	150L	550 x 975	21	1"	19485	22992
	AV200	200L	600 x 1085	32,6	1 1/4"	25733	30365
	AV300	300L	650 x 1240	42	1 1/4"	30453	35935

**ХИДРОФОРСКИ САДОВИ ХОРИЗОНТАЛНИ**

Pmax= 10 bar T= -10°C +100°C

	Модел	Обем (l)	Дијам. x Височина (mm)	Маса (kg)	Приклучок	Цена без ддв	Цена со ддв
	AO24	24L	485 x 305	4,305	1"	2563	3024

**ЦИРКУЛАЦИОНИ ПУМПИ**  
ЦЕНИ ВО ДЕНАРИ/ПАРЧЕ

ЦИРКУЛАЦИОНИ ПУМПИ WILO-TOP-S						
Тип	Цевен при- клучок	Должина мм	PN	Напојување 50 Hz	Цена без ДДВ	Цена со ДДВ
TOP-S 25/5	1"	180	10	1 ~		
TOP-S 25/5	1"	180	10	3 ~		
TOP-S 25/7	1"	180	10	1 ~	20057	<b>23667</b>
TOP-S 25/7	1"	180	10	3 ~	20058	<b>23669</b>
TOP-S 25/10	1"	180	10	1 ~	25762	<b>30399</b>
TOP-S 25/10	1"	180	10	3 ~	25762	<b>30399</b>
TOP-S 25/13	1"	180	10	1 ~	22792	<b>26895</b>
TOP-S 25/13	1"	180	10	3 ~	22792	<b>26895</b>
TOP-S 30/4	1 1/4"	180	10	1 ~		
TOP-S 30/4	1 1/4"	180	10	3 ~	20570	<b>24273</b>
TOP-S 30/5	1 1/4"	180	10	1 ~		
TOP-S 30/5	1 1/4"	180	10	3 ~		
TOP-S 30/7	1 1/4"	180	10	1 ~	20878	<b>24636</b>
TOP-S 30/7	1 1/4"	180	10	3 ~	20878	<b>24636</b>
TOP-S 30/10	1 1/4"	180	10	1 ~	25640	<b>30255</b>
TOP-S 30/10	1 1/4"	180	10	3 ~	25640	<b>30255</b>
TOP-S 40/4	40	220	6/10	1 ~	33558	<b>39599</b>
TOP-S 40/4	40	220	6/10	3 ~	33558	<b>39599</b>
TOP-S 40/7	40	250	6/10	1 ~	42036	<b>49603</b>
TOP-S 40/7	40	250	6/10	3 ~	42036	<b>49603</b>
TOP-S 40/10	40	250	6/10	1 ~	55454	<b>65436</b>
TOP-S 40/10	40	250	6/10	3 ~	55454	<b>65436</b>
TOP-S 40/15	40	250	6/10	1 ~		
TOP-S 40/15	40	250	6/10	3 ~	68014	<b>80256</b>
TOP-S 50/4	50	240	6/10	1 ~		
TOP-S 50/4	50	240	6/10	3 ~		
TOP-S 50/7	50	280	6/10	1 ~	57247	<b>67552</b>
TOP-S 50/7	50	280	6/10	3 ~	57247	<b>67552</b>
TOP-S 50/10	50	280	6/10	1 ~	58247	<b>68731</b>
TOP-S 50/10	50	280	6/10	3 ~	58247	<b>68731</b>
TOP-S 50/15	50	340	6/10	3 ~	77070	<b>90943</b>
TOP-S 65/7	65	280	6/10	1 ~		
TOP-S 65/7	65	280	6/10	3 ~	59983	<b>70780</b>
TOP-S 65/10	65	340	6/10	1 ~		
TOP-S 65/10	65	340	6/10	3 ~	63046	<b>74394</b>
TOP-S 65/13	65	340	6/10	3 ~	77472	<b>91417</b>
TOP-S 65/15	65	340	6/10	3 ~	91571	<b>108054</b>
TOP-S 80/7	80	360	6	1 ~		
TOP-S 80/7	80	360	10	3 ~		
TOP-S 80/10	80	360	10	3 ~		
TOP-S 80/15	80	360	10	3 ~		
TOP-S 80/20	80	360	10	3 ~		
TOP-S 100/10	100	360	10	3 ~		

ТРОБРИНСКИ ЦИРКУЛАЦИОНИ ПУМПИ STAR RS		
ТИП	Цена без ДДВ	Цена со ДДВ
Wilo Star RS 25/4 180 Rp 1"	5534	<b>6530</b>
Wilo Star RS 25/6 180 Rp 1"	5703	<b>6729</b>
Wilo Star RS 25/7 180 Rp 1"	9232	<b>10894</b>
Wilo Star RS 25/8 180 Rp 1"	11765	<b>13883</b>
Wilo Star RS 30/4 180 Rp 1 1/4"	6034	<b>7120</b>
Wilo Star RS 30/6 180 Rp 1 1/4"	6455	<b>7617</b>
Wilo Star RS 30/7 180 Rp 1 1/4"	10551	<b>12450</b>
Wilo Star RS 30/8 180 Rp 1 1/4"	11723	<b>13833</b>

ЦИРКУЛАЦИОНИ ПУМПИ ЗА САНИТАРНА ТОПЛА ВО- ДА		
ТИП	Цена без ДДВ	Цена со ДДВ
WILO STAR Z NOVA	8534	<b>10070</b>
WILO STAR Z NOVA A	8949	<b>10560</b>
WILO STAR Z - 15 TT	17483	<b>20630</b>

ЦИРКУЛАЦИОНИ ПУМПИ СО ЕЛЕКТРОНСКО РЕГУЛИРАЊЕ		
ТИП	Цена без ДДВ	Цена со ДДВ
WILO YONOS PICO 25/1-4	11416	<b>13147</b>
WILO YONOS PICO 25/1-6	12742	<b>15035</b>
WILO YONOS PICO 25/1-8	17214	<b>20313</b>
WILO YONOS PICO 30/1-6	13438	<b>15857</b>
WILO YONOS PICO 30/1-8	17335	<b>20455</b>

ПАР ХОЛЕНДРИ ЗА ПУМПА			
ДИМЕНЗИЈА	ЕДИН. МЕРКА	ЦЕНА БЕЗ ДДВ	ЦЕНА СО ДДВ
1" ( 25 )	ПАР.	431	509
1 1/4" ( 32 )	ПАР.	628	741



TOP-S 40 - 100



STAR RS



TOP-S 25 - 30

**ЦИРКУЛАЦИОНИ ПУМПИ "IMP"**

<b>ЦИРКУЛАЦИОНИ ПУМПИ "IMP" СЕРИЈА "GHN"</b>				
<b>ОПИС</b>	<b>ДИМЕНЗИЈА</b>	<b>ЕДИН. МЕР-КА</b>	<b>ЦЕНА БЕЗ ДДВ</b>	<b>ЦЕНА СО ДДВ</b>
НА НАВОЈ	20/60 130mm	ПАР.	4216	<b>4975</b>
НА НАВОЈ	20/60 180 mm	ПАР.	3958	<b>4670</b>
НА НАВОЈ	25 / 40 180mm за солар	ПАР.	3621	<b>4273</b>
НА НАВОЈ	25 / 60 130 mm	ПАР.	4186	<b>4940</b>
НА НАВОЈ	25 / 60 180 мм	ПАР.	4186	<b>4940</b>
НА НАВОЈ	25 / 60 180 мм за солар	ПАР.	3725	<b>4396</b>
НА НАВОЈ	25 / 70 180 мм	ПАР.	8101	<b>9559</b>
НА НАВОЈ	32 /60 180 мм	ПАР.	4186	<b>4940</b>
НА НАВОЈ	32 /60 180 мм за солар	ПАР.	3725	<b>4396</b>
НА НАВОЈ	32 /70 180 мм	ПАР.	7672	<b>9053</b>
НА НАВОЈ	32 /80 180 мм	ПАР.	13609	<b>16059</b>

	<b>ЦЕНА БЕЗ ДДВ</b>	<b>ЦЕНА СО ДДВ</b>
ПАР ХОЛЕНДРИ ЗА ПУМПА 25	189	223
ПАР ХОЛЕНДЕРИ ЗА ПУМПА 32	189	223

## МАТЕРИЈАЛИ ЗА ГРЕЕЊЕ

### Wi-Fi ПРОГРАМИБИЛЕН КОНТРОЛЕР

#### proSmart BBoil и proSmart BBoil RF



proSmart

Каде е применлив ProSmart

Управување на електрични бојлери  
Управување на пелетни котли и котли на цврсто гориво  
Управување на котли на гас  
Управување на соларни системи  
Управување на системи на наводнување  
Управување на внатрешно и надворешно осветлување  
Управување на различни групи од електрични уреди

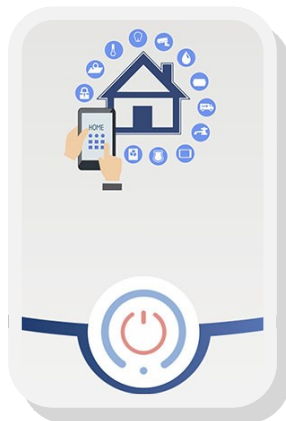

Опис	Цена без ддв	Цена со ддв
Жичен Wi-Fi програмибилен контролер <b>BBoil Classic</b>	<b>3127</b>	<b>3690</b>
Безжичен Wi-Fi програмибилен контролер <b>BBoil RF</b>	<b>4390</b>	<b>5180</b>

#### ДОБИВАТЕ

- Можност за создавање на целосни графици и помош за создавање на неделен и месечен график
- Можност за создавање на однапред зададени сценарија - одмор, работна седмица и други
- Висока степен на сигурност
- Складирање на податоците во посредство на заштитен сервер
- Составување на адаптивен график врз база на реална информација
- Адаптивни алгоритми за управување
- Постојана информација за температурата на водата во вашиот бојлер
- Постојана информација за температурата во вашиот дом
- Постојана контрола на процесите во вашиот дом

Температурен дијапазон на мерење	Од 0 до 125°C (0.25°C стапка)
Температурен дијапазон на задавање	Од 15 °C до 75 °C (1C стапка)
Термературна точност	±0.5°C од -10°C до +85C
Часовник	Интернет по NTP, точност до 100 ms
Програми	Режими: исклучен, работа по седмичен график, рачно зададена температура Седмичен график со 15 мин стапка
Хистерезис	Горен и долен, зададен во границите ±10°C
Контактна склопка	14A
Напојување	230V AC, 0.2A
Димензии	90.2 x 53.3 x 56.5 mm (ДxШxВ)
Работна температура	Од 0 до 45 °C
Температура на користење	-20°C до +60 °C
Работна влажност	Од 5% до 90% без кондензација

Зошто да избирам proSmart

- Економичен
- Ја оптимизира работата на секој поврзан електроуред
- Интегриран систем на управување
- Лесен интерфејс
- Мобилна апликација за телефон

**UPS - ЗА ЦИРКУЛАЦИОНА ПУМПА**

ТИП	Моќност					
	100W		450W		600W	
	Цена без ддв	Цена со ддв	Цена без ддв	Цена со ддв	Цена без ддв	Цена со ддв
со вграден акумулатор*	5763	<b>6800</b>		~		~
без вграден акумулатор (за надворешен акумулатор)	4831	<b>5700</b>	10339	<b>12200</b>	11441	<b>13500</b>

\*Се нудат во варијанта и за монтажа на под и за монтажа на ѕид

**ДИФЕРЕНЦИЈАЛЕН ТЕРМОСТАТ**

МОДЕЛ ДТ-1	
Напон	220V AC / 50 Hz
Номинална струја на контактите	10 A / 250 V
Блокажа на ниска температура на колекторот	0° C - 60° C
Температурни разлики на вклучување на пумпата	0° C - 30° C
Обсег на измерената температура	50° C - 125° C
Класа на точност	1° C
<b>ЦЕНА БЕЗ ДДВ</b>	3351
<b>ЦЕНА СО ДДВ</b>	<b>3519</b>
МОДЕЛ ДТ-2	
Напон	220V AC / 50 Hz
Релеен изход - приклучен контакт NO/NC	10 A / 250 V
Работен дијапазон	-50° C - 150° C
Кутија за DIN шина со размери	70/85/55мм
Сензори водозащитени /вклучено во комплетот/	до 100° C за бојлер до 150° C за колектор
Класа на точност	0,1° C
<b>ЦЕНА БЕЗ ДДВ</b>	3763
<b>ЦЕНА СО ДДВ</b>	<b>3951</b>
МОДЕЛ ДТ-3	
Напон	220V AC / 50 Hz
<b>ЦЕНА БЕЗ ДДВ</b>	5238
<b>ЦЕНА СО ДДВ</b>	<b>5500</b>

## ПОМОШНИ МАТЕРИЈАЛИ ЗА ГРЕЕЊЕ

### ЦЕВКИ И ФИТИНГ ЗА СОЛАРНИ СИСТЕМИ



Шифра	Опис	Димензија	Цена без ДДВ	Цена со ДДВ
F12-316 F16-316	Флексибилно црево 316L CATS 	DN12 DN16		
	Комплет спојка, дихтунг клингерит и прстен 	DN12 DN16		
46.70.000	Алат за спојување 			
46.70.012 46.70.016	Глава за алат за спојување 	12 16		

## ПОМОШНИ МАТЕРИЈАЛИ ЗА ГРЕЕЊЕ

### Прекинувач на проток - flow switch WFS27020PD70

Широко се користи во индустриската автоматизација, кај машинско работење, за заштита на компресорите со воздушно ладење, топлински пумпи и други. Секаде каде треба да се гарантира проток на вода од 500 до 2400л/час. **WFS27** е прекинувач со низок притисок, добра повторливост, отпорност на контаминација, херметичка сепарација на електричните од хидрауличните компоненти. Неговата способност за префрлување е мала/се користи исклучително за вклучување на релеи/со струја за напојување до 50mA. Ова е најдобриот избор за заштита за топлински пумпи и други контроли на проток.

#### Предности:

1. Мали внатрешни загуби на притисок.
2. Добра повторливост.
3. Отпорен на абелење
4. Долг век на користење.
5. Мали димензии.

**ЦЕНА СО ДДВ: 2263 ден**

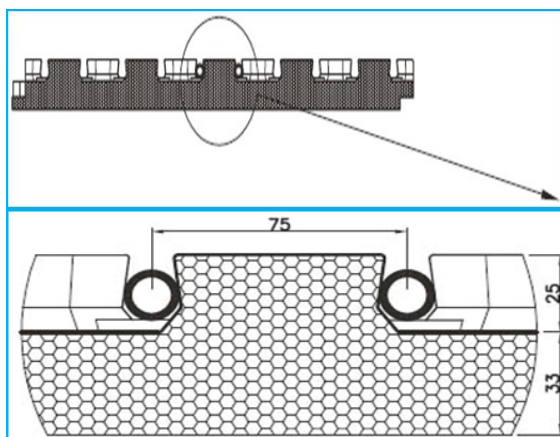
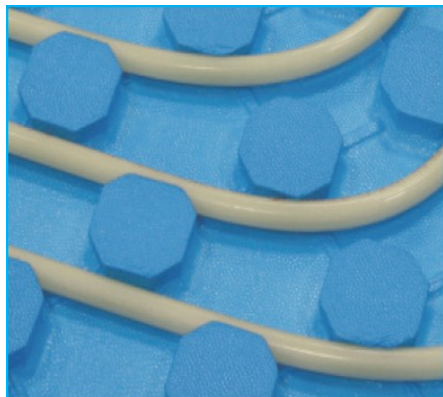
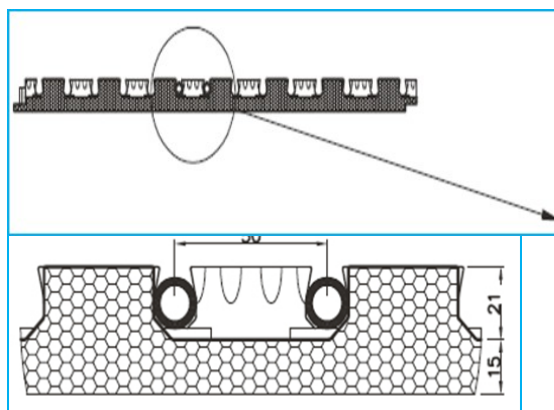
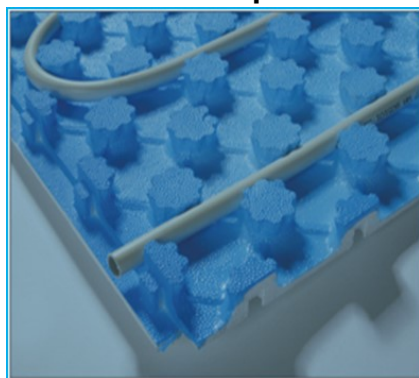

ACOL/Shanghai Precision Controls Co., Ltd

**СТИРОПОР ЗА ПОДНО ГРЕЕЊЕ STIROTHERMAL**
**Stirothermal Silent**

**Stirothermal Adapt**

Модел		Silent	Adapt
Дебелина на основата	cm	3,3	1,5
Длабочина на каналот	cm	2,5	2,1
Димензии на панелот	cm	75x105	70x100
Плоштина на панелот	m <sup>2</sup>	0,7875	0,7
Дијаметар на цевка	mm	16-20	14-16
Коеф. на топлопроводност	m <sup>2</sup> K/W	0,79	0,43
Панели во кутија	бр	13	10
Плош. на панели во кутија	m <sup>2</sup>	10,2375	10,5
Цена	Ден без ддв/ кв.м		
	Ден со ддв/ кв.м		
	Ден без ддв/ панел		
	Ден со ддв/ панел		

Материјал на панелот: EPS  
 Материјал на фолијата: PE  
 Дебелина на фолијата: 0,18 mm

## ПОМОШНИ ЕЛЕМЕНТИ ЗА ОПРЕМА ЗА ГРЕЕЊЕ

Производител: *Thermador, Франција*  
Увозник: *Металтерм ДОО, Скопје*

### TERMOVAR - Карактеристики

Максимална работна температура: 110°C  
Максимален работен притисок: 6 bar  
Тело: месинг  
Димензии: 1" или 1 1/4"  
Вграден термостатски сензор подесен на 45°C, 61°C или 72°C

### ESBE VTC510 - Карактеристики

Максимална работна температура: 110°C  
Максимален работен притисок: 10 bar  
Тело: сив лив  
Димензии: 1" или 1 1/4"  
Вграден термостатски сензор подесен на 50°C

ДИМЕНЗИЈА	ЦЕНА БЕЗ ДДВ	ЦЕНА СО ДДВ
1"	4774	5633
1 1/4"	5264	6212



ДИМЕНЗИЈА	ЦЕНА БЕЗ ДДВ	ЦЕНА СО ДДВ
1"	7116	8397
1 1/4"	7338	8659

## Манометри Thermador

Суви, пластични (ABS)

Модел	Цена, ден/пар			
	прав			аго-лен
	ЦЕНА БЕЗ ДДВ	ЦЕНА СО ДДВ	ЦЕНА БЕЗ ДДВ	ЦЕНА СО ДДВ
Ø50 0-4 1/4"	144	170	151	178
Ø50 0-6 1/4"	144	170	151	178
Ø50 0-10 1/4"	144	170	151	178
Ø63 0-6 1/4"	178	210	178	210
Ø63 0-10 1/4"	178	210	178	210
Ø80 0-4 1/2"			292	344
Ø80 0-10 1/2"			292	344
Ø100 0-6 1/2"			431	509
Ø100 0-10 1/2"			431	509

Модел	ЦЕНА БЕЗ ДДВ	ЦЕНА СО ДДВ
Ø80 0-4 20-120°C 1/2" прав	495	584

## Трокрак мешачки вентил — сив лив

+110°C 6 bar

Шифра	Димензија	Цена, ден/пар	
		ЦЕНА СО ДДВ	ЦЕНА СО ДДВ
<i>Со внатрешен навој</i>			
V3V20	3/4"	3477	4103
V3V26	1"	3711	4379
V3V33	1 1/4"	3986	4703
V3V40	1 1/2"	4472	5277
V3V50	2"	5929	6996
<i>На фланши</i>			
VB3V050	DN50	19463	22966
VB3V065	DN65	21527	25402
VB3V080	DN80	30981	36558
VB3V100	DN100	39078	46112
VB3V125	DN125		
VB3V150	DN150		

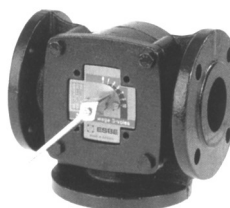

## Автоматски вентил за воздух за соларни системи THERMADOR

Максимална температура 180°C

	Димензија	ЦЕНА БЕЗ ДДВ	ЦЕНА СО ДДВ
	3/8"	557	657
	1/2"	557	657

Опис	ЦЕНА СО ДДВ	ЦЕНА СО ДДВ
Ел. Погон за мешачки навоен вентил 5 Nm SME130	6969	8224
Ел. Погон за мешачки навоен вентил 15 Nm SME 96L	8542	10079
Ел. Погон за мешачки вентил на фланши 20Nm SMEB	9557	11277

## ЕЛЕКТРИЧНИ КОТЛИ



ЕЛЕКТРИЧЕН КОТЕЛ СТАНДАРД			
ДИМЕНЗИЈА	ЕДИН. МЕРКА	ЦЕНА БЕЗ ДДВ	ЦЕНА СО ДДВ
6,8,9 KW	ПАР.		
12 KW	ПАР.		
18 KW	ПАР.		
24 KW	ПАР.		
30 KW	ПАР.		
36 KW	ПАР.		



ЕЛЕКТРИЧЕН КОТЕЛ - МОНОБЛОК			
ДИМЕНЗИЈА	ЕДИН. МЕРКА	ЦЕНА БЕЗ ДДВ	ЦЕНА СО ДДВ
6,8,9 KW	ПАР.		
12 KW	ПАР.		
18 KW	ПАР.		
24 KW	ПАР.		
27 KW	ПАР.		
30 KW	ПАР.		
36 KW	ПАР.		

## ЕЛЕКТРИЧНИ КОТЛИ

# VIESMANN

Електричен котел—моноблок		
Димензија	Цена без ддв	Цена со ддв
4, 6, 8 KW	41534	49010
12, 16, 20, 24 KW	44818	52885



## КОТЛИ НА ПЕЛЕТИ ЕКО ШПАР



ОПИС	МОЌНОСТ КВ	ГРЕЈНА ПОВРШИНА М2	ДИМЕНЗИИ	ОТВОР НА ОЌАК ММ	ЦЕНА СО ДДВ
МИНИМА	12 KW	100	810/610/550	80	<b>70 700</b>
МИНИМА Б МОДЕЛ	12 KW	100	810/610/550	80	<b>70 700</b>
АЛБА	18 KW	130	970/580/550	80	<b>76 850</b>
АЛБА Б МОДЕЛ	18 KW	130	970/580/550	80	<b>76 850</b>
АУРИГА	25 KW	180	1120/580/550	80	<b>83 000</b>
АУРИГА Б МОДЕЛ	25 KW	180	1120/580/550	80	<b>83 000</b>
НОВА	25 KW	180	1280/630/610	80	<b>92 200</b>
НОВА	30 KW	230	1330/630/610	80	<b>98 400</b>
МАКСИМА	33 KW	250	1120/580/550	80	<b>95 300</b>
ОРИОН	42 KW	320	1600x 730 x 690	100	<b>101 450</b>



**ЕТАЖЕН КОТЕЛ НА ЦВРСТО ГОРИВО**

**ПЕЧКИ НА ЦВРСТО ГОРИВО "ALFA - PLAM"**

ОПИС	МОЌНОСТ	ЕДИН. МЕРКА	ЦЕНА БЕЗ ДДВ	ЦЕНА СО ДДВ
AT - 20 СО РЕРНА (ЛЕВ, ДЕСЕН)	23 KW	ПАР.	62110	<b>73290</b>
AT - 27 СО РЕРНА (ЛЕВ, ДЕСЕН)	27KW	ПАР.	68890	<b>81290</b>
AT - 35 СО РЕРНА (ЛЕВ, ДЕСЕН)	32 KW	ПАР.	78975	<b>93190</b>

**ЕТАЖЕН КОТЕЛ НА ПЕЛЕТИ**

**КАМИН КОТЕЛ НА ПЕЛЕТИ "ALFA - PLAM"**

ОПИС	МОЌНОСТ	ЕДИН. МЕРКА	ЦЕНА БЕЗ ДДВ	ЦЕНА СО ДДВ
COMMO 15	15 KW	ПАР.	101038	<b>106090</b>
COMMO 21	21 KW	ПАР.	103895	<b>109090</b>
DINO 27	27 KW	ПАР.	121514	<b>127590</b>
COMMO COMPACT 23	23 KW	ПАР.	108943	<b>114390</b>
COMMO COMPACT 32	32 KW	ПАР.	153514	<b>161190</b>
COMMO COMPACT 37	37 KW	ПАР.	160467	<b>168490</b>

**КАМИН НА ПЕЛЕТИ - ДУВАЛКА**

**КАМИН НА ПЕЛЕТИ "ALFA - PLAM"**

ОПИС	МОЌНОСТ	ЕДИН. МЕРКА	ЦЕНА БЕЗ ДДВ	ЦЕНА СО ДДВ
LUCA	8 KW	ПАР.	59133	<b>62090</b>

## ДИМОВОДНИ ЦЕВКИ И ФИТИНГ



НАЗИВ	ЦЕНА СО ДДВ
СПИРО ИНОКС ДИСТАНЦЕР 30 см	1870,0000
СПИРО ИНОКС ДИСТАНЦЕР 45 см	1870,0000
СПИРО ИНОКС КАПА ВРЕМЕНСКО ОТПОРНА Ф130	1650,0000
СПИРО ИНОКС КАПА ВРЕМЕНСКО ОТПОРНА Ф150	2080,0000
СПИРО ИНОКС КАПА Ф130	1480,0000
СПИРО ИНОКС КАПА Ф150	1640,0000
СПИРО ИНОКС КАПА Ф180	1730,0000
СПИРО ИНОКС КАПА Ф200	1900,0000
СПИРО ИНОКС КАПА Ф250	2180,0000
СПИРО ИНОКС КАПА Ф350	2410,0000
СПИРО ИНОКС КЈУМЕЦ КОЛЕНО 45 Ф100	750,0000
СПИРО ИНОКС КЈУМЕЦ КОЛЕНО 45 Ф80	610,0000
СПИРО ИНОКС КЈУМЕЦ КОЛЕНО 90 Ф100	920,0000
СПИРО ИНОКС КЈУМЕЦ КОЛЕНО 90 Ф80	740,0000
СПИРО ИНОКС КЈУМЕЦ Т РАЧВА Ф100	1270,0000
СПИРО ИНОКС КЈУМЕЦ Т РАЧВА Ф80	1140,0000
СПИРО ИНОКС КЈУМЕЦ Ф100 0,25М	350,0000
СПИРО ИНОКС КЈУМЕЦ Ф100 0,5М	530,0000
СПИРО ИНОКС КЈУМЕЦ Ф100 1М	740,0000
СПИРО ИНОКС КЈУМЕЦ Ф80 0,25М	290,0000
СПИРО ИНОКС КЈУМЕЦ Ф80 0,5М	450,0000
СПИРО ИНОКС КЈУМЕЦ Ф80 1М	620,0000
СПИРО ИНОКС КОЛЕНО 45 Ф100/150	2210,0000
СПИРО ИНОКС КОЛЕНО 45 Ф130/180	2340,0000
СПИРО ИНОКС КОЛЕНО 45 Ф150/200	3090,0000
СПИРО ИНОКС КОЛЕНО 45 Ф200/250	3830,0000
СПИРО ИНОКС КОЛЕНО 45 Ф300/350	4780,0000
СПИРО ИНОКС КОЛЕНО 45 Ф80/130	1840,0000
СПИРО ИНОКС КОЛЕНО 90 Ф100/150	2440,0000
СПИРО ИНОКС КОЛЕНО 90 Ф130/180	2650,0000
СПИРО ИНОКС КОЛЕНО 90 Ф150/200	3510,0000
СПИРО ИНОКС КОЛЕНО 90 Ф200/250	3960,0000
СПИРО ИНОКС КОЛЕНО 90 Ф300/350	5010,0000
СПИРО ИНОКС КОЛЕНО 90 Ф80/130	2210,0000
СПИРО ИНОКС МУФ Ф100/100	290,0000
СПИРО ИНОКС МУФ Ф120/120	470,0000
СПИРО ИНОКС МУФ Ф80/80	220,0000

НАЗИВ	ЦЕНА СО ДДВ
СПИРО ИНОКС РЕДУЦИР Ф100/80	710,0000
СПИРО ИНОКС РЕДУЦИР Ф120/80	890,0000
СПИРО ИНОКС РЕДУЦИР Ф130/100	830,0000
СПИРО ИНОКС РЕДУЦИР Ф130/120	1070,0000
СПИРО ИНОКС РЕДУЦИР Ф130/80	1220,0000
СПИРО ИНОКС РЕДУЦИР Ф150/100	1000,0000
СПИРО ИНОКС РЕДУЦИР Ф150/120	1140,0000
СПИРО ИНОКС РЕДУЦИР Ф150/80	1050,0000
СПИРО ИНОКС РЕДУЦИР Ф200/100	1250,0000
СПИРО ИНОКС РЕДУЦИР Ф200/180	1710,0000
СПИРО ИНОКС РОЗЕТНА Ф100	390,0000
СПИРО ИНОКС РОЗЕТНА Ф80	310,0000
СПИРО ИНОКС Т-РАЧВА 100/150	3840,0000
СПИРО ИНОКС Т-РАЧВА 130/180	4090,0000
СПИРО ИНОКС Т-РАЧВА 150/200	4730,0000
СПИРО ИНОКС Т-РАЧВА 200/250	5670,0000
СПИРО ИНОКС Т-РАЧВА 300/350	7600,0000
СПИРО ИНОКС Т-РАЧВА 80/130	3360,0000
СПИРО ИНОКС ФИКСАТОР Ф130	500,0000
СПИРО ИНОКС ФИКСАТОР Ф150	710,0000
СПИРО ИНОКС ФИКСАТОР Ф180	780,0000
СПИРО ИНОКС ФИКСАТОР Ф200	870,0000
СПИРО ИНОКС ФИКСАТОР Ф250	930,0000
СПИРО ИНОКС ФИКСАТОР Ф350	1200,0000
СПИРО ИНОКС ЦЕВКА Ф100/150 * 1м	2500,0000
СПИРО ИНОКС ЦЕВКА Ф100/150 * 25	1140,0000
СПИРО ИНОКС ЦЕВКА Ф100/150 * 2м	4970,0000
СПИРО ИНОКС ЦЕВКА Ф100/150 * 3м	7460,0000
СПИРО ИНОКС ЦЕВКА Ф100/150 * 50	1590,0000
СПИРО ИНОКС ЦЕВКА Ф130/180 * 1м	2650,0000
СПИРО ИНОКС ЦЕВКА Ф130/180 * 25	1270,0000
СПИРО ИНОКС ЦЕВКА Ф130/180 * 2м	5280,0000
СПИРО ИНОКС ЦЕВКА Ф130/180 * 3м	7920,0000
СПИРО ИНОКС ЦЕВКА Ф130/180 * 50	1980,0000
СПИРО ИНОКС ЦЕВКА Ф150/200 * 1м	3350,0000
СПИРО ИНОКС ЦЕВКА Ф150/200 * 25	1400,0000
СПИРО ИНОКС ЦЕВКА Ф150/200 * 2м	6680,0000
СПИРО ИНОКС ЦЕВКА Ф150/200 * 3м	10020,0000
СПИРО ИНОКС ЦЕВКА Ф150/200 * 50	2150,0000
СПИРО ИНОКС ЦЕВКА Ф200/250 * 1м	3950,0000
СПИРО ИНОКС ЦЕВКА Ф200/250 * 25	1750,0000
СПИРО ИНОКС ЦЕВКА Ф200/250 * 2м	7550,0000
СПИРО ИНОКС ЦЕВКА Ф200/250 * 3м	11870,0000
СПИРО ИНОКС ЦЕВКА Ф200/250 * 50	2760,0000
СПИРО ИНОКС ЦЕВКА Ф300/350 * 1м	5710,0000
СПИРО ИНОКС ЦЕВКА Ф300/350 * 25	2560,0000
СПИРО ИНОКС ЦЕВКА Ф300/350 * 2м	11390,0000
СПИРО ИНОКС ЦЕВКА Ф300/350 * 3м	17090,0000
СПИРО ИНОКС ЦЕВКА Ф300/350 * 50	4010,0000
СПИРО ИНОКС ЦЕВКА Ф80/130 * 1м	2210,0000
СПИРО ИНОКС ЦЕВКА Ф80/130 * 25	910,0000
СПИРО ИНОКС ЦЕВКА Ф80/130 * 2м	4420,0000
СПИРО ИНОКС ЦЕВКА Ф80/130 * 3м	6610,0000
СПИРО ИНОКС ЦЕВКА Ф80/130 * 50	1340,0000



ТЕРМОМОНТ ПРОИЗВОД ТИП "ТКК"				
ОПИС	МОЌНОСТ	ЕДИН. МЕРКА	ЦЕНА БЕЗ ДДВ	ЦЕНА СО ДДВ
ТКК 17	17 KW	ПАР.		
ТКК 23	23 KW	ПАР.		
ТКК 30	30 KW	ПАР.	74182	<b>87535</b>
ТКК 35	35 KW	ПАР.	79237	<b>93500</b>
ТКК 40	40 KW	ПАР.	86780	<b>102400</b>
ТКК 50	50 KW	ПАР.	100780	<b>118920</b>
ТКК 60	60 KW	ПАР.		
ТКК 80	80 KW	ПАР.		



ТЕРМОМОНТ ПРОИЗВОД ТИП UNIVERZAL "ТКУЗ"				
ОПИС	МОЌНОСТ	ЕДИН. МЕРКА	ЦЕНА БЕЗ ДДВ	ЦЕНА СО ДДВ
ТКУЗ 20	20 KW	ПАР.		
ТКУЗ 25	25 KW	ПАР.		
ТКУЗ 30	30 KW	ПАР.		
ТКУЗ 35	35 KW	ПАР.		
ТКУЗ 40	40 KW	ПАР.		
ТКУЗ 50	50 KW	ПАР.		



ТЕРМОМОНТ ПРОИЗВОД ТИП "ТЗК"				
ОПИС	МОЌНОСТ	ЕДИН. МЕРКА	ЦЕНА БЕЗ ДДВ	ЦЕНА СО ДДВ
ТЗК 26	26 KW	ПАР.		
ТЗК 34	34 KW	ПАР.		
ТЗК 42	42 KW	ПАР.		



ТЕРМОМОНТ ПРОИЗВОД СТРУЈА/ДРВО/НАФТА "ТККУ"				
ОПИС	МОЌНОСТ	ЕДИН. МЕРКА	ЦЕНА БЕЗ ДДВ	ЦЕНА СО ДДВ
ТККУ 30/24	30 KW	ПАР.		
ТККУ 40/24	40 KW	ПАР.		
ТККУ 50/24	50 KW	ПАР.		
ТККУ 60/24	60 KW	ПАР.	99085	<b>116920</b>



ТЕРМОМОНТ ПРОИЗВОД ТИП "ТЕМУ PLUS P"				
ОПИС	МОКНОСТ	ЕДИН. МЕРКА	ЦЕНА БЕЗ ДДВ	ЦЕНА СО ДДВ
ТЕМУ PLUS P	27 KW	ПАР.	61915	<b>73060</b>



ТЕРМОМОНТ ПРОИЗВОД ТИП "ТОБУ"				
ОПИС	МОКНОСТ	ЕДИН. МЕРКА	ЦЕНА БЕЗ ДДВ	ЦЕНА СО ДДВ
ТОБУ 20	5-20 KW	ПАР.	126271	<b>149000</b>
ТОБУ 30	9.5-31.7 KW	ПАР.		
ТОБУ 50	16-50 KW	ПАР.		

## ГУСЕН КОТЕЛ НА НАФТА RONDO - SIME

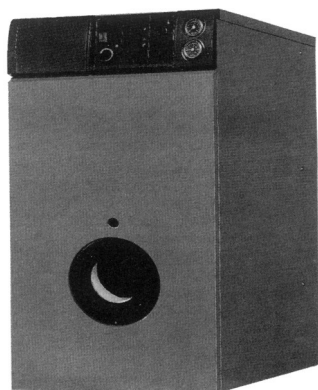

Производител: SIME, Италија  
Увозник: Металтерм ДОО



M - Излез 11/4"  
R - Влез 11/4"  
S - Испуст 1/2"

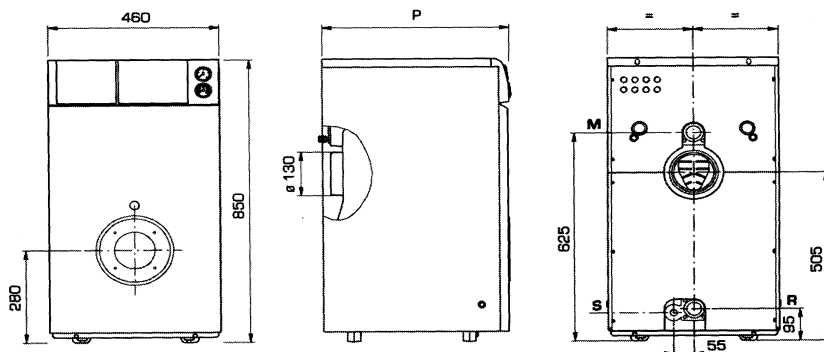

Карактеристика	Модел на RONDO				
	3	4	5	6	7
Моќност, kW	23,5	31,3	40,0	48,1	57,5
Број на секции	3	4	5	6	7
КПД	89,7%	90,0%	90,3%	90,5%	90,8%
Длабочина P, mm	415	515	615	715	815
Димен отвор, mm	130	130	130	130	130
Температура на димните гасови					
Минимална, °C	160	160	160	160	160
Максимална, °C	185	185	185	170	170
Маса, kg	109	135	161	186	212
Соодветен горилник "Маск"	Маск 3	Маск 4/4 SP	Маск 5/5 SP	Маск 6/6 SP	Маск 6/6 SP
Цена без ДДВ	48757	54503	60147	66512	71914
Цена со ДДВ	<b>57533</b>	<b>64314</b>	<b>70973</b>	<b>78484</b>	<b>84858</b>

## ГУСЕНИ КОТЛИ ПО БАРАЊЕ

### Solida 5 PL и 8 PL

Гориво: пелети  
Секции: 5/8  
Моќност: 20 - 40 kW  
Бункер: 200, 300 и 500 л



### 1R OF

Гориво: природен гас,  
нафта  
Секции: 6 - 9  
Моќност: 65 - 93 kW



### 2R OF

Гориво: природен гас,  
нафта  
Секции: 6 - 15  
Моќност: 101 - 267 kW

## ГОРИЛНИК НА НАФТА MACK - SIME

Модел	Цена без ДДВ	Цена со ДДВ
MACK 4 SP	27495	32444
MACK 5 SP	29364	34650
MACK 6	31271	36900
MACK 7	38744	45718



Производител: SIME, Италија  
Увозник: Металтерм ДОО

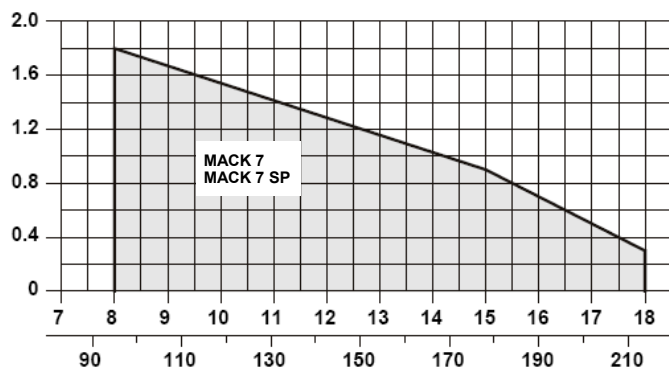
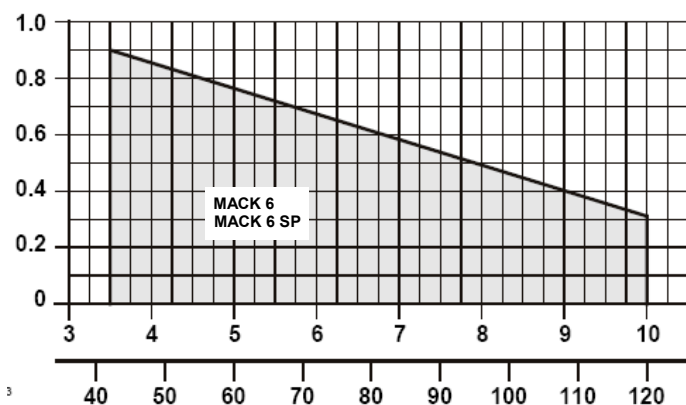
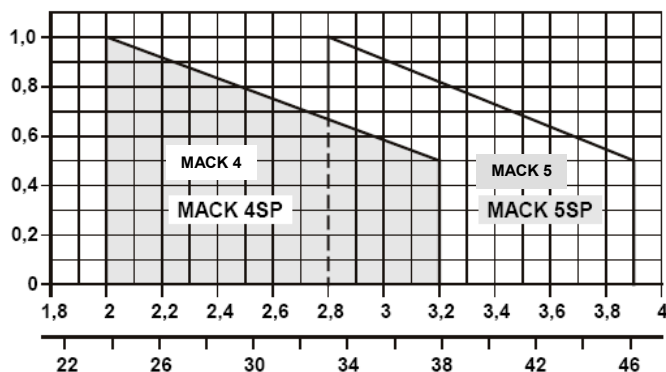
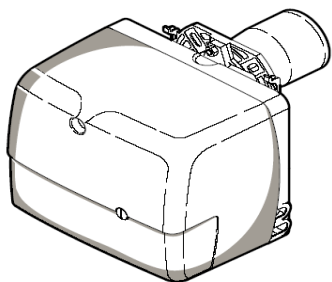

За графиконите:  
Оска X - Проток на гориво, kg/h / Моќност, kW  
Оска Y - Притисок во комората на согорување, mbar

Електрична енергија:  
Монофазен тек 220 V / 50 Hz

Моделите SP се без предходно загревање

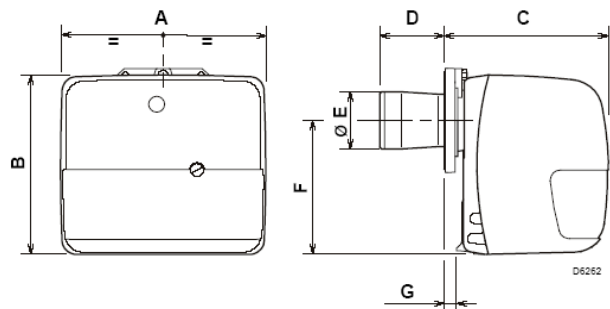

Модел	Топлина моќност min/max	Проток min/max	Конденза тор	Притисок на пумпата	Димензии, мм						
					kW	kg/h	μF	bar	A	B	C
MACK 4 / 4 SP	23,8 / 37,9	2 / 3,2	4	7 - 15	285	249	230	86	89	186	16
MACK 5 / 5 SP	33,3 / 46,2	2,8 / 3,9	4	7 - 15	285	249	230	86	89	186	16
MACK 6	42 / 120	3,5 / 10	4	7 - 15	326	275	270	110	105	208	32
MACK 7	95 / 213,5	8 / 18	6,3	7 - 15	370	317	304	118	125	237	40

## ЧЕЛИЧНИ КОТЛИ НА ТВРДО ГОРИВО ЕМТАЏ



- \* ТРОПРОМАЕН
- \* ТРИ ВРАТИ
- \* ДИГИТАЛЕН ИНДИКАТОР
- \* ВИСОКА ЕФЕКТИВНОСТ
- \* ЦИРКУЛАЦИЈА НА ПЛАМЕНОТ
- \* УПРАВУВАЊЕ НА БРЗИНАТА НА ВЕНТИЛАТОРОТ
- \* АВТОМАТСКА КОНТРОЛА НА ТЕМПЕРАТУРАТА

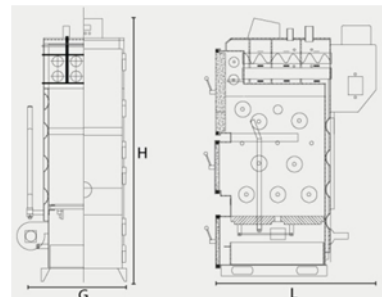
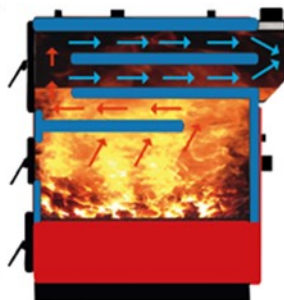

Модел	Kcal/h	kW	G (mm)	L (mm)	H (mm)	Димен отвор (mm)
EK3G-20	20.000	23	510	710	1160	130
EK3G-25	25.000	29	510	710	1280	130
EK3G-35	35.000	41	670	710	1350	130
EK3G-45	45.000	53	670	82	1350	130
EK3G-60	60.000	70	770	950	1470	170
EK3G-80	80.000	93	770	1130	1470	170
EK3G-100	100.000	116	730	1400	1630	170
EK3G-120	120.000	140	830	1300	1630	210
EK3G-140	140.000	163	830	1400	1630	210
EK3G-160	160.000	186	730	1400	1630	270
EK3G-180	180.000	210	830	1400	1910	270
EK3G-200	200.000	233	830	1690	1910	270
EK3G-250	250.000	291	940	1850	1910	270
EK3G-300	300.000	349	940	2150	2020	270
EK3G-350	350.000	407	1040	2250	2020	330
EK3G-400	400.000	466	1140	2400	2020	330
EK3G-450	450.000	525	1120	2600	2020	330
EK3G-500	500.000	581	1240	2600	2020	350
EK3G-600	600.000	698	1340	2750	2020	350
EK3G-700	700.000	814	1440	2850	2020	400
EK3G-800	800.000	930	1540	2950	2020	400
EK3G-900	900.000	1048	1640	3050	2020	450
EK3G-1000	1000.000	1164	1740	3150	2020	450



Производител: Емташ, Турција

**ЧЕЛИЧНИ КОТЛИ НА ПЕЛЕТИ ЕМТАШ**

- \* ТРОПРОМАЕН
- \* ТРИ ВРАТИ
- \* ДИГИТАЛЕН ИНДИКАТОР
- \* ВИСОКА ЕФЕКТИВНОСТ
- \* ЦИРКУЛАЦИЈА НА ПЛАМЕНОТ
- \* УПРАВУВАЊЕ НА БРЗИНАТА НА ВЕНТИЛАТОРОТ
- \* АВТОМАТСКО ПОДЕСУВАЊЕ НА ГОРИВОТО
- \* БУНКЕР ЗА ПЕЛЕТИ, ЈАГЛЕН, СЕМКИ.

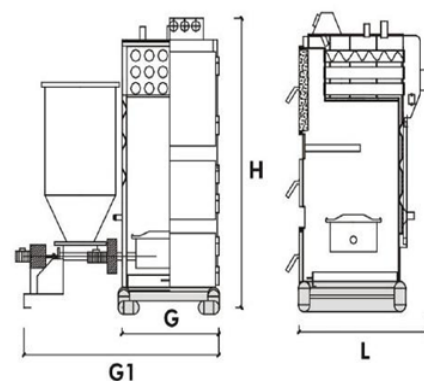

Модел	Kcal/h	kW	G (mm)	G1 (mm)	L (mm)	H (mm)	Димен отвор (mm)
EK3G/S-30	30.000	35	510	990	770	1280	130
EK3G/S-40	40.000	47	610	1210	770	1350	130
EK3G/S-50	50.000	58	610	1210	880	1350	130
EK3G/S-70	70.000	81	715	1360	950	1470	170
EK3G/S-100	100.000	105	715	1360	1130	1470	170
EK3G/S-120	120.000	140	730	1490	1500	1630	170
EK3G/S-140	140.000	163	710	1490	1130	1800	210
EK3G/S-160	160.000	186	710	1490	1330	1800	210
EK3G/S-180	180.000	210	730	1490	1600	1910	270
EK3G/S-200	200.000	233	830	1600	1600	1910	270
EK3G/S-220	220.000	256	830	1600	1890	2020	270
EK3G/S-270	270.000	314	940	1710	2050	2020	270
EK3G/S-320	320.000	372	940	1710	2350	2020	270
EK3G/S-370	370.000	430	1040	1810	2450	2020	330
EK3G/S-420	420.000	489	1140	1910	2600	2020	330
EK3G/S-470	470.000	548	1140	1910	2800	2020	330
EK3G/S-520	520.000	604	1240	2010	2800	2020	350
EK3G/S-620	620.000	721	1340	2110	2950	2020	350
EK3G/S-720	720.000	838	1440	2440	3050	2020	400
EK3G/S-820	820.000	953	1540	2540	3150	2020	400
EK3G/S-920	920.000	1070	1640	2640	3150	2020	450
EK3G/S-1020	1020.000	1188	1640	2640	3250	2020	450

 Производител:  
 Емташ, Турција

## ЧЕЛИЧЕН КОТЕЛ НА ПЕЛЕТИ ЕМТАЏ



- \* ЧЕТИРИ ПРОМАЕН
- \* ДИГИТАЛЕН ИНДИКАТОР
- \* ВИСОКА ЕФЕКТИВНОСТ
- \* ЦИРКУЛАЦИЈА НА ПЛАМЕНОТ
- \* УПРАВУВАЊЕ НА БРЗИНАТА НА ВЕНТИЛАТОРОТ
- \* АВТОМАТСКО ПОДЕСУВАЊЕ НА ГОРИВОТО
- \* БУНКЕР ЗА ПЕЛЕТИ, ЈАГЛЕН, СЕМКИ.
- \* АВТОМАТСКА КОНТРОЛА НА ТЕМПЕРАТУРАТА



Atmosfere yikan baca gazı uezelliginden maksimum ısıyı kaybeten 4 pozisli ve sulubozali sistem

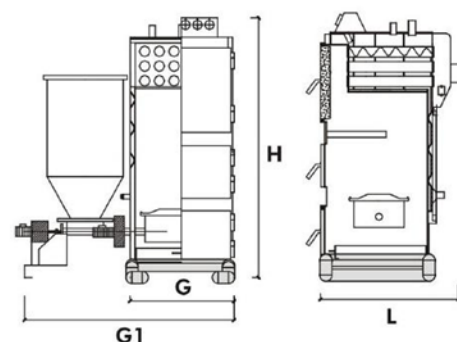

Модел	Kcal/h	kW	G (mm)	G1 (mm)	L (mm)	H (mm)	Димен отвор (mm)
EKY/S-30	30.000	35	510	990	770	1280	130
EKY/S-40	40.000	47	610	1210	770	1350	130
EKY/S-50	50.000	59	610	1210	880	1350	130
EKY/S-70	70.000	82	715	1360	950	1470	170
EKY/S-100	100.000	116	715	1360	1130	1470	170
EKY/S-120	120.000	140	730	1490	1500	1630	170
EKY/S-140	140.000	163	710	1490	1130	1800	210
EKY/S-160	160.000	186	710	1490	1330	1800	210
EKY/S-180	180.000	210	730	1490	1600	1910	270
EKY/S-200	200.000	233	830	1600	1600	1910	270
EKY/S-220	220.000	256	830	1600	1890	2020	270
EKY/S-270	270.000	314	940	1710	2050	2020	270
EKY/S-320	320.000	372	940	1710	2350	2020	270
EKY/S-370	370.000	430	1040	1810	2450	2020	330
EKY/S-420	420.000	489	1140	1910	2600	2020	330
EKY/S-470	470.000	548	1140	1910	2800	2020	330
EKY/S-520	520.000	604	1240	2010	2800	2020	350
EKY/S-620	620.000	721	1340	2110	2950	2020	350
EKY/S-720	720.000	838	1440	2440	3050	2020	400
EKY/S-820	820.000	953	1540	2540	3150	2020	400
EKY/S-920	920.000	1070	1640	2640	3150	2020	450
EKY/S-1020	1020.000	1188	1640	2640	3250	2020	450



## ЧЕЛИЧНИ КОТЛИ НА ТЕЧНО ГОРИВО И ГАС



По барање испорака на котли на течно гориво и гас.

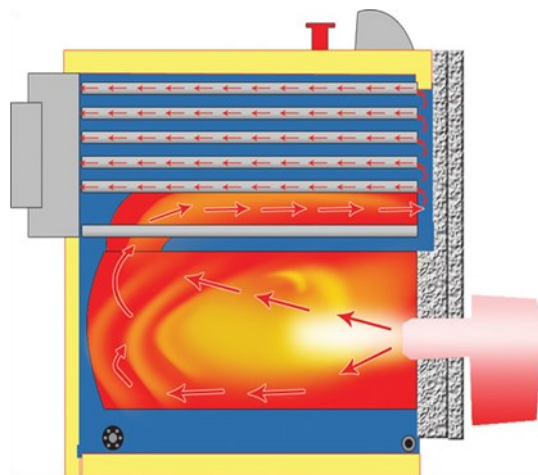

## ГОРИЛНИК НА ПЕЛЕТИ - LAMBORGHINI

- Горилник на пелети комплет со мотор, шнек и цевка за поврзување
- Првото палење со електричен грејач
- Стартирањето на горелникот се врши рачно или автоматски со:
  - вграден тајмер и/или надворешен термостат
  - со програмирање на надворешниот термостат
- Тело од алуминиум и глава од огноотпорен нерѓосувачки челик
- Сигурносен термостат (85°C) за обратен оган
- Практични кабелски инсталации од десната страна, за поврзување со котелот
- Сертифициран по DIN EN 15270

Електронското управување овозможува приспособување од страна на инсталатерот на вентилаторот, шнекот, полнењето со пелети, кривата на топлина и моќноста, авто дијагностика и др.

Корисникот може да го постави внатрешниот тајмер според неделен план, со 4 можности дневно.

Различни комбинации на претходно поставени седумдневни програми можат да бидат директно поставени.

Горилникот може да се вклучи/исклучи и рачно во случај на потреба.



### Компоненти

Горилник Есо 3.4 Р се доставува комплет, во 2 кутии.

Кутија 1 со:

1. Мотор
2. Шнек
3. Црево за поврзување од PVC

Кутија 2 со:

4. Горилник

complete unit

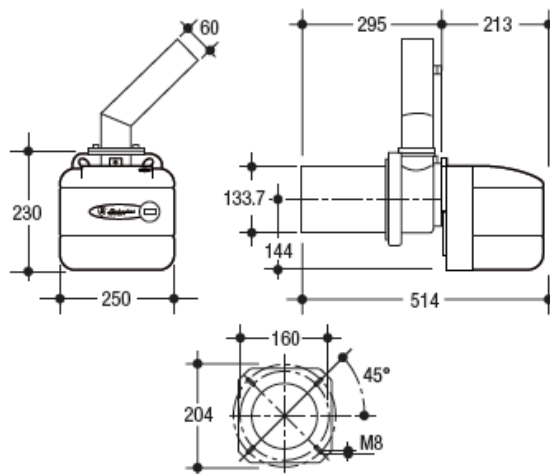
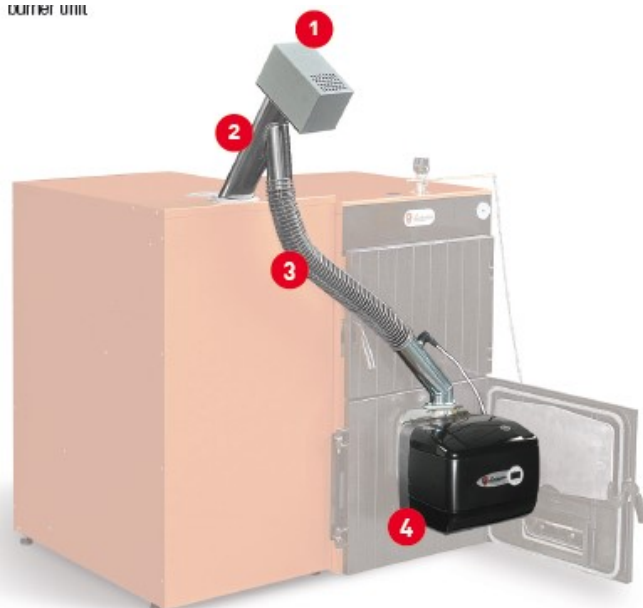

### Горилник на пелети ЕСО 3.4 Р (комплет)

Моќност	max	kW	34,1
	min	kW	13,7
Потрошувачка на пелети при максимална моќност	kg/h		7,2
Потрошувачка на пелети при минимална моќност	kg/h		2,9
Клас ел. заштита	IP		X0D
Напојување	V/Hz		230/50
Ел. Влезна моќност	W		100
Ел. возпламинителна моќност	W		300
Маса	kg		11
Неопходно подпритисок	mbar		-0,2
Размер на пелетите	Ø/должина mm		6/35
Цена без ДДВ	денари		41875
<b>Цена со ДДВ</b>	<b>денари</b>		<b>49412</b>

## ГОРИЛНИК НА ПЕЛЕТИ BIOTECH

- ◆ Автоматско палење
- ◆ Контролер со мени на бугарски и англиски јазик
- ◆ Го управува бојлерот за топла вода
- ◆ Го управува вентилаторот на издув
- ◆ Влез за собен термостат
- ◆ Тристепенна модулација
- ◆ Комплет со шнек
- ◆ Раздвоива горивна глава
- ◆ Скара од 5 мм нерѓосувачки материјал 310 (Скара од 4 мм нерѓосувачки материјал 304 за Light)
- ◆ Сензор за обратен пламен
- ◆ Самодијагностика
- ◆ Звучен сигнал при хаварија
- ◆ 24 месеца гаранција
- ◆ Безжичен собен термостат (Light верзијата е без таков)



Моќност, КВт/ч	min	max
		10
Потрошувачка на пелети, кг/ч	2,2	7,2
Потрошувачка на ел.енер, Вт/ч	75	
Цена, без ддв	<b>52960</b>	
Цена, со ддв	<b>62493</b>	
Цена за Light, без ддв	<b>44800</b>	
Цена за Light, со ддв	<b>52864</b>	

## ГОРИЛНИК НА НАФТА "JOANNES"

ГОРИЛНИК НА НАФТА "JOANNES"				
ОПИС	МОКНОСТ	ЕДИН. МЕРКА	ЦЕНА БЕЗ ДДВ	ЦЕНА СО ДДВ
JOIL - 3	16.6 / 35.5 KW	ПАР.	15533	<b>18329</b>
JOIL - 4	16.6 / 47.3 KW	ПАР.	16661	<b>19660</b>
JOIL - 6	28.4 / 65.1 KW	ПАР.	16964	<b>20018</b>
JOIL - 9	55.6 / 71.7 KW	ПАР.	17875	<b>21093</b>
AZ 3	16.6 / 35.5 KW	ПАР.	19134	<b>22578</b>
AZ 4	21.2 / 53.2 KW	ПАР.	19871	<b>23448</b>
AZ 8	35.5 / 100.6 KW	ПАР.	21650	<b>25547</b>
AZ 10	59.2 / 124.2 KW	ПАР.	23473	<b>27698</b>
AZ 14	82.8 / 175 KW	ПАР.	24818	<b>29285</b>
AZ 14 LP	82.8 / 175 KW	ПАР.	30241	<b>35684</b>
AZ 20	127.7 / 248.5 KW	ПАР.	26640	<b>31435</b>
AZ 20 L	127.7 / 248.5 KW	ПАР.	29330	<b>34609</b>
G 22 OIL	136.1 / 260.3 KW	ПАР.	32931	<b>38859</b>
G 35 OIL	189.1 / 355 KW	ПАР.	46034	<b>54320</b>
G 22 / 2 OIL	118.2 / 272.1 KW	ПАР.	45557	<b>53757</b>
G 35 / 2 OIL	142 / 355 KW	ПАР.	55058	<b>64969</b>
G 40 / 2 OIL	265.6 / 473.3 KW	ПАР.	72197	<b>85192</b>
G 50 / 2 OIL	176.7 / 583.7 KW	ПАР.	106473	<b>125638</b>
G 70 / 2 OIL	196.2 / 797.6 KW	ПАР.	119142	<b>140587</b>

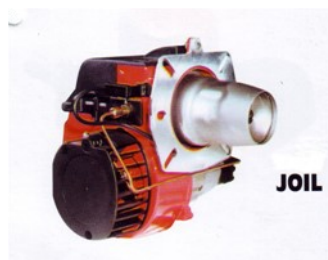

## РЕГУЛАТОР НА ПРОМАЈА

РЕГУЛАТОР НА ПРОМАЈА				
ОПИС	ДИМЕНЗИЈА	ЕДИН. МЕРКА	ЦЕНА БЕЗ ДДВ	ЦЕНА СО ДДВ
THERMOMAT	3/4"	ПАР.	2110	<b>2490</b>
ICMA	3/4"	ПАР.	2110	<b>2490</b>



## ТЕРМОВЕНТИЛ "CALEFFI"

ТЕРМОВЕНТИЛ CALEFFI			
ДИМЕНЗИЈА	ЕДИН. МЕРКА	ЦЕНА БЕЗ ДДВ	ЦЕНА СО ДДВ
3/4"	ПАР.	4154	<b>4902</b>



## ГУСЕНИ КОТЛИ НА ТВРДО ГОРИВО SOLIDA "SIME"

 Производител: SIME, Италија  
 Увозник: Металтерм ДОО

Дијаграм за пад на притисокот

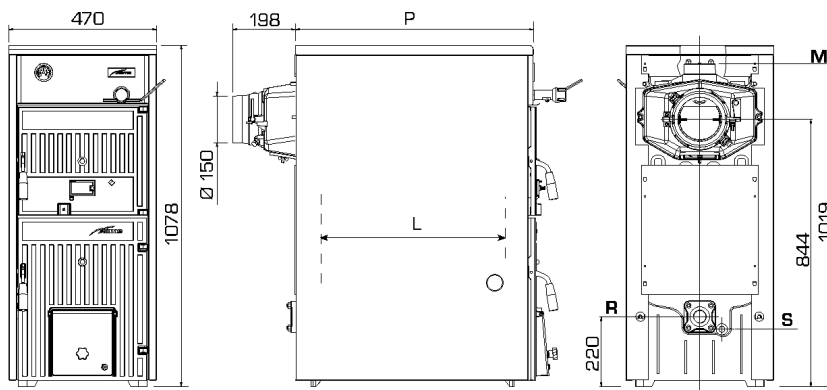
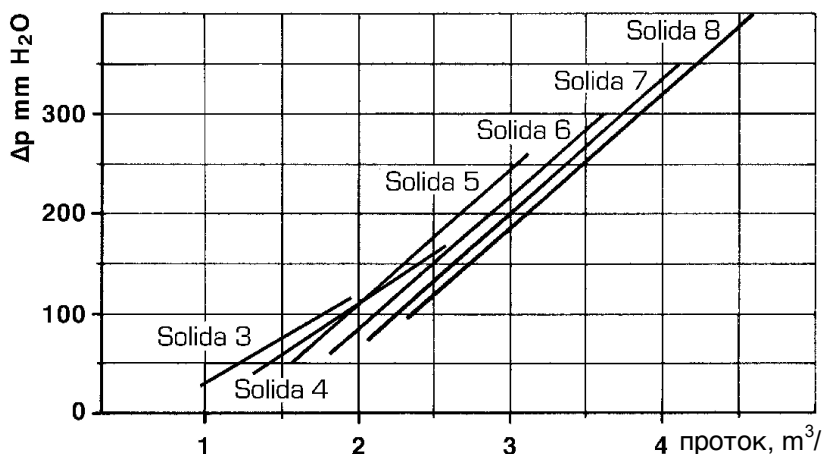

Карактеристики	Модел на SOLIDA					
	3	4	5	6	7	8
Моќност*, kW	16,3	20,9	25,6	30,2	34,9	39,5
Број на ребра	3	4	5	6	7	8
Длабочина, mm	355	455	555	655	755	855
Обем на ложиште, mm	190	290	390	490	590	690
Тестиран притисок, bar	4	4	4	4	4	4
Обем на вода во котелот, l	23	27	31	35	39	43
Пад на притисок ( $\Delta t$ 10°C), mbar	12	17	26	29	34	40
Маса, kg	175	210	245	280	315	350
Цена без ддв, ден/пар	30339	33339	37746	41322	45593	49110
Цена со ддв, ден/пар	<b>35800</b>	<b>39340</b>	<b>44540</b>	<b>48760</b>	<b>53800</b>	<b>57950</b>

\* При користење на струготини, моќноста за намалува за 10%

## ГУСЕНИ КОТЛИ НА ТВРДО ГОРИВО SOLIDA "SIME"



Производител: SIME, Италија  
Увозник: Металтерм ДОО

Вентилатор за  
Solida EV

Цена: 11.800  
денари / парче

Solida EV

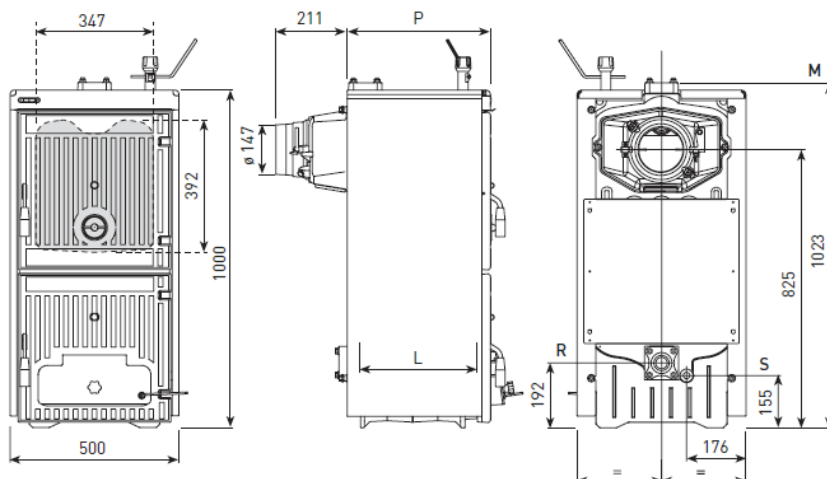

Карактеристики	Модел на SOLIDA EV				
	3	4	5	6	7
Моќност*, kW	23,0	34,0	45,0	56,0	67,0
Број на ребра	3	4	5	6	7
Длабочина, mm	425	575	725	875	1025
Обем на ложиште, mm	346	496	646	796	946
Тестиран притисок, bar	6	6	6	6	6
Обем на вода во котелот, l	30	39	48	57	66
Запремина на полнење, dm <sup>3</sup>	42,7	66,4	90,2	113,9	137,7
Време на горење при полн котел (јаглен), h	≥ 4	≥ 4	≥ 4	≥ 4	≥ 4
Време на горење при полн котел (дрва), h	≥ 2	≥ 2	≥ 2	≥ 2	≥ 2
Маса, kg	226	288	350	412	474
Цена без ддв, денари/парче	38593	45856	53602	60847	68110
Цена со ддв, денари/парче	<b>45540</b>	<b>54110</b>	<b>63250</b>	<b>71800</b>	<b>80370</b>

\* При користење на струготини моќноста се намалува за 10%

## ГУСЕНИ КОТЛИ НА ТВРДО ГОРИВО КАРПАТ

Производител: Турција  
Увозник: Металтерм ДОО

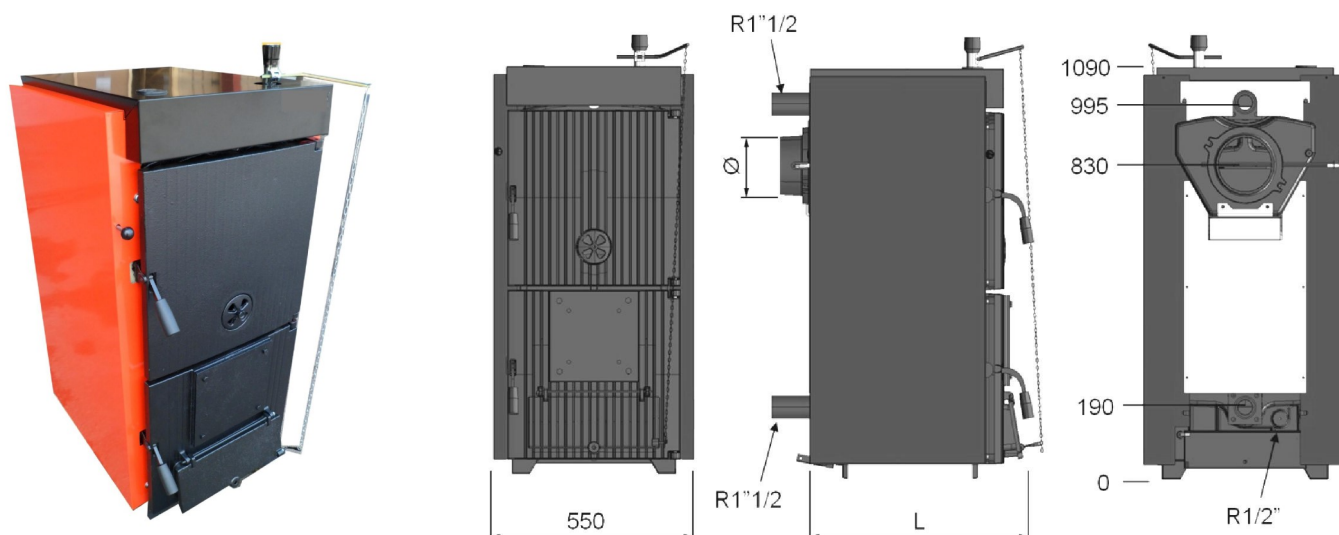

		Karpatski 4	Karpatski 5	Karpatski 6	Karpatski 7	Karpatski 8	Karpatski 9	Karpatski 10	
Број на ребра		4	5	6	7	8	9	10	
Гориво		дрва, јаглен							
Моќност	kW	21-28	28-38	36-48	44-59	52-70	60-79	68-88	
Маса	kg	235	271	308	344	380	417	453	
Обем на вода	lt	25	30	35	40	45	50	55	
Обем на гориво	dm <sup>3</sup>	38,6	50,8	62,9	75	87	99,1	111,2	
Обем на ложиште	dm <sup>3</sup>	59	77	95	114	132	150	168	
Температурен дијапазон	°C	30 - 90							
Димен отвор	mm	160				180			
Минимална обратна Т	°C	60 (препорачлива)							
Макс. Работна Т	°C	90							
Макс. Работен Р	bar	3							
Н	mm	1090							
А	mm	550							
L	mm	490	590	690	790	890	990	1090	
Цена без ддв	ден/пар	32653	37280	41907	46627	51508	57966	62186	
Цена со ддв	ден/пар.	38530	43990	49450	55020	60780	68400	73380	

**КОТЛИ НА ГАС IMMERGAS**  
ЦЕНИ ВО ДЕНАРИ БЕЗ ДДВ

	Модел	Цена во денари, без ДДВ
<b>Кондензни котли на гас за на сид</b>		
	Victrix KW 28 TT	81088
	Victrix KW 35 TT	88064
	Victrix 12 KW TT Plus	72512
	Victrix 24 kw TT Plus	73376
	Victrix 32 kw TT Plus	86336
	Victrix OMNIA 25	54336
	Victrix Tera 28 1	61408
	Victrix Tera 32 1	71040
	Victrix Tera 24 Plus	79232
	Victrix Maior 28 TT 1 ERP	86592
	Victrix Maior 35 TT 1 ERP	93568
	Victrix Zeus 25	96064
	Victrix Zeus 32	107456
	Victrix Zeus Superior 25	118144
	Victrix Zeus Superior 30	119488
	Victrix Zeus Superior 35	121728
<b>Кондензни котли на гас</b>		
	Hercules Condensing 26 3 ERP	199264
	Hercules Condensing 32 3 ERP	201536
	Hercules Cond. ABT 32 3 ERP	233248
	Hercules Solar 26 ERP	272800
<b>Кондензни котли за на сид—висока моќност</b>		
	Victrix Pro 35 2 ERP	121280
	Victrix Pro 55 2 ERP	129120
	Victrix Pro 80 2 ERP	197440
	Victrix Pro 100 2 ERP	231648
	Victrix Pro 120 2 ERP	264160
<b>Димоводи и аксесоари</b>		
	ДВК Ф60/100 хоризонтален кондензен	3040
	ДВК Ф80/125 хоризонтален VICTRIX PRO	7392

**Сончеви системи и бојлери**  
 Цени со ДДВ

**SUNSYSTEM®**

**БОЈЛЕР СО ЕДЕН ИЗМЕНУВАЧ**

БОЈЛЕР СО ЕДЕН ИЗМЕНУВАЧ					
SNS SN - монтажа на под					
150 l	1070 x ф555	3			
200 l	1340 x ф555	3			
300 l	1410 x ф650	4,5			
400 l	1460 x ф750	6			
500 l	1710 x ф750	7,5			
750 l	2050 x ф950	7,5			
1000 l	2050 x ф1050	2 x 7,5			

**БОЈЛЕР СО ДВА ИЗМЕНУВАЧА**

БОЈЛЕР СО ДВА ИЗМЕНУВАЧА					
SNS SON - монтажа на под					
150 l	1070 x ф555	3	25.590		
200 l	1340 x ф555	3	33.995		
300 l	1410 x ф650	4,5	42.700		
400 l	1460 x ф750	6			
500 l	1710 x ф750	7,5	60.424		
750 l	2050 x ф950	7,5			
1000 l	2050 x ф1050	2 x 7,5	122.922		

## Челични котли на дрва

Цени со ДДВ

Код	Модел	Моќност	Цена без ДДВ	Цена со ДДВ
K010001	KOTEL BURNIT	20kw	42533	<b>50189</b>
K010002	KOTEL BURNIT	25kw	46267	<b>54595</b>
K010003	KOTEL BURNIT	30kw	48667	<b>57427</b>
K010004	KOTEL BURNIT	40kw	56933	<b>67181</b>
K010005	KOTEL BURNIT	50kw	65467	<b>77251</b>
K010006	KOTEL BURNIT	70kw	80133	<b>94557</b>
K010007	KOTEL BURNIT	90kw	92933	<b>109661</b>
K010008	KOTEL BURNIT	110kw	124400	<b>146792</b>

Код	Модел	Моќност	Цена без ДДВ	Цена со ДДВ
81230002031	KOTEL BURNIT ACTIVE WBS	20kw	54267	<b>64035</b>
81230002032	KOTEL BURNIT ACTIVE WBS	25kw	62000	<b>73160</b>
81230002033	KOTEL BURNIT ACTIVE WBS	30kw	66267	<b>78195</b>
81230002034	KOTEL BURNIT ACTIVE WBS	40kw	73467	<b>86691</b>
81230002035	KOTEL BURNIT ACTIVE WBS	50kw	79067	<b>93299</b>
81230002037	KOTEL BURNIT ACTIVE WBS	70kw	96133	<b>113437</b>
81230002039	KOTEL BURNIT ACTIVE WBS	90kw	112667	<b>132947</b>
81230002041	KOTEL BURNIT ACTIVE WBS	110kw	140400	<b>165672</b>

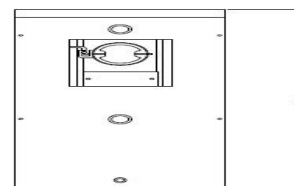
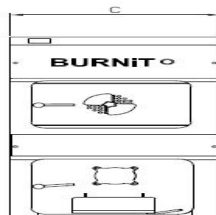
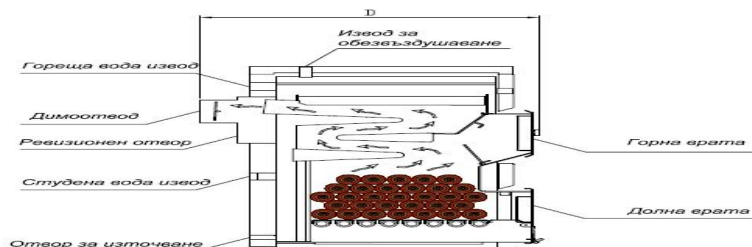
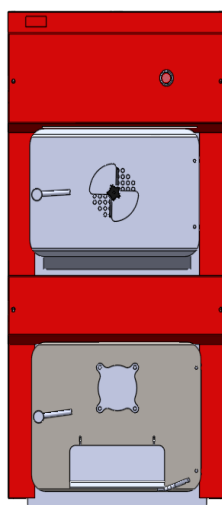

ТИП		BURNIT 20	BURNIT 25	BURNIT 30	BURNIT 40	BURNIT 50
Номинална термална моќност kW		20	25	30	40	50
Размери на котела	D - Дължина мм	920	950	1010	1070	1130
	C - Ширина мм	562	562	622	682	742
	A - Височина мм	1200	1200	1200	1200	1200
Маса на котела (котелно тяло и изолација)	кг	212	218			
Вместимост на котела	л.	92	100			
Максимално работно налягане	bar	2.5	2.5	2.5	2.5	2.5
Котелни свръзки	Вход - Изход вода	G	1½	1½		
	Обезвздушаване	G	¾	¾		
	Източване	G	½	½		
Съпротивление на горивната камера	Pa	10	11	12	15	26
	mbar	0,10	0,11	0,12	0,15	0,26
Необходима тяга на комина	Pa	16	20	21	23	24
	mbar	0,16	0,20	0,21	0,23	0,24

**ПЕЛЕТНИ ГОРИЛНИЦИ „BURNIT”PP**
**SUNSYSTEM®**

Код	Модел	Моќност	Цена без ДДВ	Цена со ДДВ
22080000000001	ПЕЛЕТЕН ГОРИЛНИК BURNIT	5-20 kw	66000	77880
22080000000002	ПЕЛЕТЕН ГОРЕЛНИК BURNIT	10-40 kw	87120	102802
22080000000003	ПЕЛЕТЕН ГОРЕЛНИК BURNIT	15-70 kw	126881	149719
22080000000004	ПЕЛЕТЕН ГОРЕЛНИК BURNIT	50 - 150 kw	220160	259789
22080000000005	ПЕЛЕТЕН ГОРЕЛНИК BURNIT	150 - 250 kw	508267	599755
	ПЕЛЕТЕН ГОРЕЛНИК BURNIT	350 kw	662599	781867

**Забелешка: Во цената на пелетниот горелник е вклучено управление и шнек.**

**Монтажен комплект за пелетен котел BURNIT PP**

Код	Модел	Моќност	Цена без ДДВ	Цена со ДДВ
89080030000004	Монтажен к-т за пелетен котел BURNIT PP	5-20 kW	960	1133
89080030000003	Монтажен к-т за пелетен котел BURNIT PP	10-40, 15-70 kW	960	1133
89080030000001	Монтажен к-т за пелетен котел BURNIT PP	50-150 kW	960	1133

**Пелетен бункер**



Код	Модел	Литри	Цена без ДДВ	Цена со ДДВ
00081233000001	Пелетен бункер FH-500 /RAL 3000 без предна дга со фундамент 3 мм/	500	10427	12.304

**БУФЕРИ СО ИЗОЛАЦИЈА**  
Цени во ден со ДДВ

**SUNSYSTEM®**

<b>БУФЕРИ БЕЗ ИЗМЕНУВАЧ</b>				
Код	Опис	Димензии	Изменувач-на м2	Цена
01060016201001	PS 150 l со изолација тврда пена		-	18.545
01060016201002	PS 200 l со изолација тврда пена PU		-	21.429
01060015201003	P 300 l	Ø750 x 1460	-	25.195
01060015201004	P 500 l	Ø850 x 1670	-	33.091
01060015201005	P 800 l	Ø990 x 1860	-	41.807
01060015201006	P 1000 l	Ø990 x 2040	-	45.965
01060015201007	P 1500 l	Ø1200 x 2170	-	107.800
01060015201008	P 2000 l	Ø1350 x 2200	-	117.663
01060015201010	P 3000 l	Ø1450 x 2850	-	
01060015201011	P 5000 l		-	
01060015201013	P 10000 l		-	

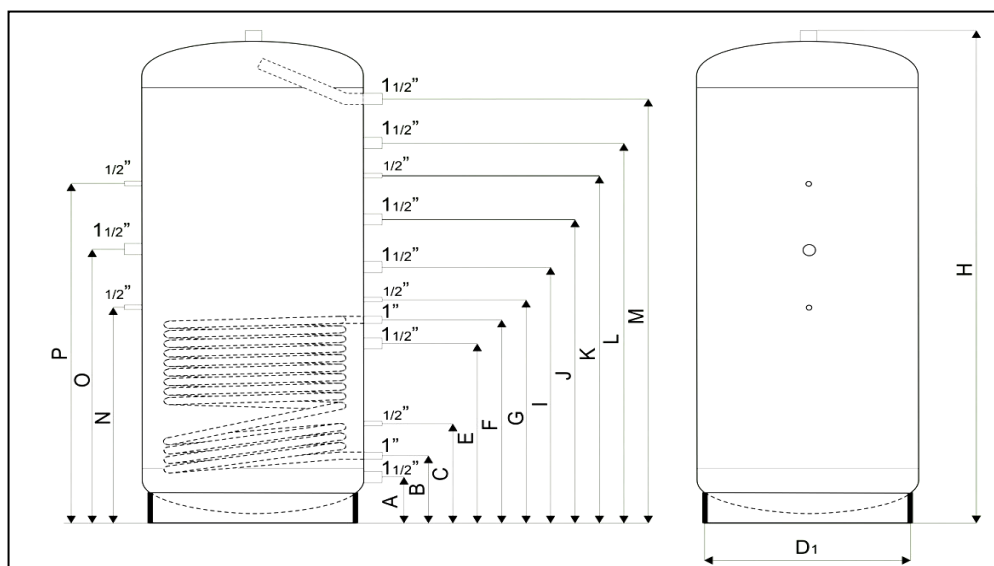
<b>БУФЕРИ СО ЕДЕН ИЗМЕНУВАЧ</b>				
Код	Опис	Димензии	Изменувач-на м2	Цена
01060016202001	PS1 150 l со изолација тврда пена			
01060016202002	PS1 200 l со изолација тврда пена			
01060015202003	PR 300 l	Ø750 x 1460	1,0	
01060015202004	PR 500 l	Ø850 x 1670	1,7	55.790
01060015202005	PR 800 l	Ø990 x 1860	2,9	
01060015202006	PR 1000 l	Ø990 x 2040	3,0	93.959
01060015202007	PR 1500 l	Ø1200 x 2170	3,4	
01060015202008	PR 2000 l	Ø1350 x 2200	4,0	
01060015202010	PR 3000 l	Ø1450 x 2850	6,0	



	500 L	800 L	1000 L	1500 L	2000 L
A	150	150	170	235	230
B	290	300	310	375	380
C	490	465	495	520	500
D	Ø650	Ø790	Ø790	Ø1000	Ø1150
D <sub>1</sub>	Ø420	Ø560	Ø560	Ø760	Ø910
E	650	670	725	765	735
F	800	820	870	895	980
G	-	-	-	975	-
H	1670	1860	2040	2170	2200
I	-	-	-	1635	-
J	910	980	1060	1085	1170
K	1020	1290	1450	1305	1420
L	1150	1390	1520	1520	1670
M	1400	1573	1742	1808	1820
N	440	465	495	520	500
O	820	570	580	875	920
P	1150	1290	1500	1500	1690
Q	850	990	990	1200	1350

**БУФЕРИ СО ИЗОЛАЦИЈА**

Цени во денари со ДДВ

**SUNSYSTEM®**
**БУФЕРИ СО ДВА ИЗМЕНУВАЧА**

Код	Опис	Димензии	Изменувачи-на м2	Цена
01060016203001	PS2 150 l со изолација тврда пена			
01060016203002	PS2 200 l со изолација тврда пена			
01060015203003	PR2 300 l	Ø750 x 1460	0,5 + 1,0	
01060015203004	PR2 500 l	Ø850 x 1670	0,8 + 1,7	
01060015203005	PR2 800 l	Ø990 x 1860	1,4 + 2,3	
01060015203006	PR2 1000 l	Ø990 x 2040	1,7 + 2,9	
01060015203007	PR2 1500 l	Ø1200 x 2170	2,2 + 3,4	
01060015203008	PR2 2000 l	Ø1350 x 2200	2,2 + 3,8	
01060015203010	PR2 3000 l	Ø1450 x 2850	3,0 + 4,5	

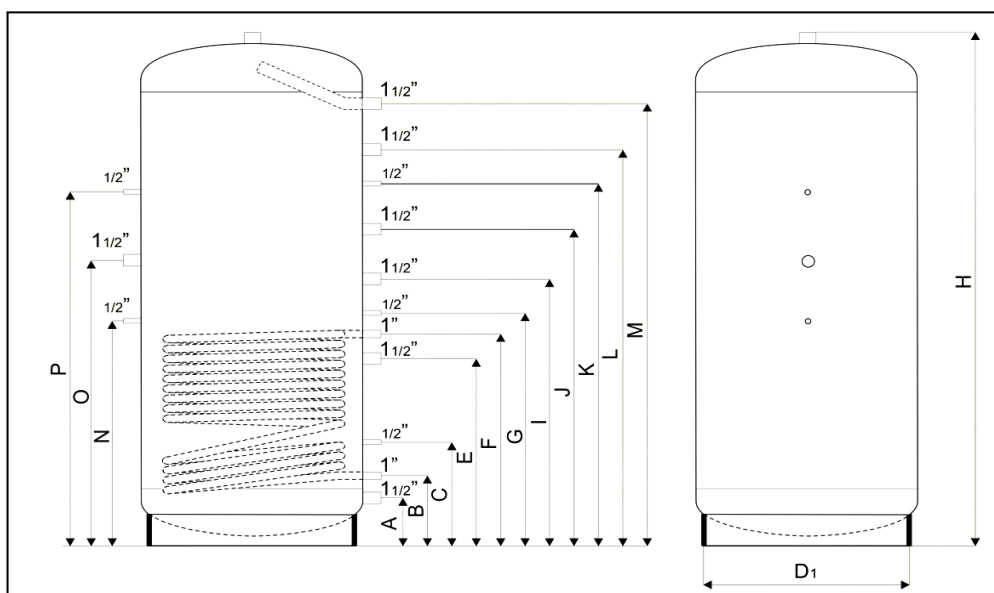

	500 L	800 L	1000 L	1500 L	2000 L
A	150	150	170	235	230
B	290	300	310	375	380
C	490	465	495	520	500
D	Ø650	Ø790	Ø790	Ø1000	Ø1150
D1	Ø420	Ø560	Ø560	Ø760	Ø910
E	650	670	725	765	735
F	800	820	870	895	980
G	-	-	-	975	-
H	1670	1860	2040	2170	2200
I	-	-	-	1635	-
J	910	980	1060	1085	1170
K	1020	1290	1450	1305	1420
L	1150	1390	1520	1520	1670
M	1400	1573	1742	1808	1820
N	440	465	495	520	500
O	820	570	580	875	920
P	1150	1290	1500	1500	1690
Q	850	990	990	1200	1350



## БОЈЛЕРИ И БАФЕРИ ТЕСИ



**TESY**  
It's impressive

### БОЈЛЕРИ СО 2 ИЗМЕНУВАЧИ (без сигурносен вентил и чаури)

Модел	Опис	Димензии	Цена со ддв
EV 6/4 S2 160 60	160 литри бојлер	Ø600 x 649	34393
EV 7/5S2 200 60	200 литри бојлер	Ø600 x 1345	35714
EV 7/5S2 200 65 A PS	200 литри бојлер	Ø650 x 1345	
EV 10/7S2 300 65	300 литри бојлер	Ø650 x 1563	43794
EV 11/5 S2 400 75	400 литри бојлер	Ø750 x 1596	
EV 15/7S2 500 75	500 литри бојлер	Ø750 x 1838	62488
EV 12/9 S2 800 95 DN18	800 литри бојлер	Ø990 x 2014	
EV 13/7 S2 1000 101 DN18	1000 литри бојлер	Ø1050 x 2100	165170
EV 12/8 S2 1500 120 DN18	1500 литри бојлер	Ø1200 x 2361	
EV 15/9 S2 2000 130 DN18	2000 литри бојлер	Ø1300 x 2565	285252



**TESY**  
It's impressive

### БАФЕРИ БЕЗ ИЗМЕНУВАЧИ

Модел	Опис	Димензии	Цена со ддв
V 160 60 ACF PS	160 литри бафер	Ø600 x 1169	25971
V 200 60 F40 P4	200 литри бафер	Ø600 x 1345	24000
V 300 65 F41 P4	300 литри бафер	Ø650 x 1563	27714
V 400 75 F42 P4	400 литри бафер	Ø750 x 1590	
V 500 75 F42 P4	500 литри бафер	Ø750 x 1823	48733
V 800 65 F43 P4 C	800 литри бафер	Ø990 x 1960	66211
V 1000 95 C	1000 литри бафер	Ø990 x 2155	72974
V 1500 120 F45 P4 C	1500 литри бафер	Ø1200 x 2265	
V 2000 130 F46 P4 C	2000 литри бафер	Ø1300 x 2481	119019

**КОМБИНИРАН БОЈЛЕР TESY BILight CO 1 ИЗМЕНУВАЧ**

ШИФРА	ОЗНАКА	ДИМЕНЗИЈА	ЕД.МЕРКА	ЦЕНА БЕЗ ДДВ	ЦЕНА СО ДДВ
305144	GCVS 804420 B11 TSR	80 L	парче	10682	12605
305145	GCVSL 804420 B11 TSR	80 L	парче	10682	12605
305146	GCVS 1004420 B11 TSR	100 L	парче	11975	14131
305147	GCSL 1004420 B11 TSR	100 L	парче	11975	14131

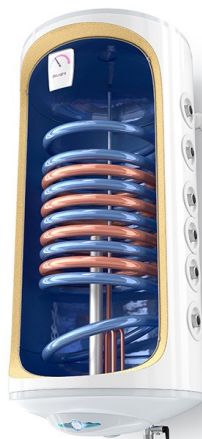
**КОМБИНИРАН БОЈЛЕР TESY BI Light CO 2 ИЗМЕНУВАЧИ**

ШИФРА	ОЗНАКА	ДИМЕНЗИЈА	ЕД.МЕРКА	ЦЕНА БЕЗ ДДВ	ЦЕНА СО ДДВ
305523	GCV7/4S 120 44 30 B12 TSRP2	120 L	парче	19 915	22930
305525	GCV7/4S 150 44 30 B12 TSRP2	150 L	парче	20 963	24620

## Соларни панели Хелис

Цени со ДДВ



Модел	Плоштина	Вода обем (л)	Димензии (мм)	Тежина кг	Цена со ддв
AL-S	2 м2	1.35	1230/1480/85	34.3	<b>12266</b>
AL-S	2,5 м2	1.65	1230/1980/85	41	<b>15397</b>

## Држачи за соларни панели



Назив	Цена со ддв
Држач за кос кров единечен	<b>6461</b>
Држач за кос кров дупли	<b>6461</b>
Држач за рамен кров единечен	<b>5241</b>
Држач за рамен кров дупли	<b>5241</b>

## СОЛАРНИ КОЛЕКТОРИ



Сончев панелен колектор, **ЗРАК** призматично термозакалено стакло со дебелина 3.2 мм, препорачлива плоштина на колектор 2 м<sup>2</sup> за 100л вода, 2.5 м<sup>2</sup> за 120л вода, макс.работен притисок 10 бари, макс. работна температура 200С.

МОДЕЛ	ПЛОШ (м <sup>2</sup> )	ВЛЕЗ/ИЗЛЕЗ	ВОДА ОБЕМ (l)	ДИМЕНЗИИ (мм)	ТЕЖИНА (kg)	Цена без ДДВ	Цена со ДДВ
C.001	2	Cu Ф22	1.8	2006/1007/85	34		
C.002	2.5	Cu Ф22	2.1	2008/1258/85	42		



Сончев панелен колектор, **EUPOTERM, ESK 2.5 m2 SB** со калено стакло **Hecker T-safe Solarfloat** со дебелина 4 мм плус селективна фолија.

Препорачлив за заревање 150 L, максимален работен притисок 10 bar, максимална работна температура 200 °C

МОДЕЛ	ПЛОШТИНА (м <sup>2</sup> )	ВЛЕЗ/ИЗЛЕЗ	ВОДА ОБЕМ (l)	ДИМЕНЗИИ В/Ш/Д (мм)	ТЕЖИНА (kg)	Цена без ДДВ	Цена со ДДВ
ESK 2.5 SB	2.5	Cu Ф22	1.7	2150/1160/90	45		